

PRO 190

BR 170

B175

PRO 190R

BR 160

B165

PRO 185

190

B135

PRO 185R

180

PRO 170

170

PRO 165

165

PRO 160TD

150

PRO 160

145

PRO 150

130

PRO 140

120

PRO 130

Miral

**MANUAL
DE INSTRUÇÕES**
BETONEIRAS BRICOLAGE

**MANUAL DE
INSTRUCCIONES**
HORMIGONERAS BRICOLAGE

**MANUEL
D'UTILIZATION**
BÉTONNIÈRES BRICOLAGE

**INSTRUCTIONS
MANUAL**
DIY CEMENT MIXERS

HANDBUCH
BRICO BETONMISCHER

WWW.MIRAL.COM.PT

EDIÇÃO 01/2019

O fabricante reserva o direito de alterar ou modificar qualquer especificação deste manual sem aviso prévio.

EDICIÓN 01/2019

El fabricante se reserva el derecho de alterar o modificar cualquier especificación de este manual sin previo aviso.

EDITION 01/2019

Le fabricant se réserve le droit de changer ou de modifier les spécifications de ce manuel sans préavis.

EDITION 01/2019

The manufacturer reserves the right to change or modify the specifications of this manual without notice.

AUSGABE 01/2019

Der hersteller nimmt sich den recht die in diesen handbuch beschrieben spezifikationen zu ändern.

01

FICHA TÉCNICA
FICHA TÉCNICA
FICHE TECHNIQUE
DATASHEET
TECHNISCHE DATEN

02

SEGURANÇA E PREVENÇÃO DE ACIDENTES
SEGURIDAD Y PREVENCIÓN DE ACCIDENTES
SECURITÉ ET PREVENTION DES ACCIDENTS
SECURITY AND ACCIDENT PREVENTION
SICHERHEIT UNFALLVERHÜTUNG

03

MANUTENÇÃO
MANTENIMIENTO
MANUTENTION
MAINTENANCE
WARTUNG

04

INSTRUÇÕES DE SEGURANÇA
INSTRUCCIONES DE SEGURIDAD
INSTRUCTIONS DE SECURITÉ
SAFETY INSTRUCTIONS
SICHERHEITS ANWEISUNG

05

NOÇÕES COMPLEMENTARES DE UTILIZAÇÃO
NOCIONES COMPLEMENTARIAS DE USO
NOTIONS COMPLEMENTAIRES D'UTILIZATION
ADDITIONAL CONCEPTS OF USE
ERGÄNZEND BEGRIFF VON GEBRAUCH

06

ESQUEMA ELÉCTRICO
ESQUEMA ELÉCTRICO
DIAGRAMME ÉLECTRIQUE
ELECTRIC SCHEME
SCHALTPLAN

07

LISTAGEM DE PEÇAS
LISTADO DE PIEZAS
LISTE DE PIÈCES
LISTED OF SPARE PARTS
TEILELISTE

08

DESENHO DE CONJUNTO
DIBUJO DE CONJUNTO
DESSIN SET
DRAWING SET
ÜBERSICHTSPLAN



Agradecemos a compra desta betoneira com a qualidade garantida do fabricante.

LEIA CUIDADOSAMENTE ESTE MANUAL, OBSERVANDO AS INDICAÇÕES DE UTILIZAÇÃO E DE SEGURANÇA ANTES, DURANTE E APÓS USO, DE FORMA A MANTER A SUA MÁQUINA EM BOAS CONDIÇÕES DE UTILIZAÇÃO E SALVAGUARDAR A SUA SEGURANÇA.

Esta máquina é fabricada em conformidade com as exigências das Directivas Comunitárias aplicáveis, sendo fornecida com a Declaração CE de Conformidade.

A substituição de peças desta máquina, decorrente da manutenção ou reparação, deve ser efectuada apenas com peças originais.

O utilizador perde qualquer possibilidade de reclamação se substituir qualquer peça usada por peças não originais.

Deve manter este manual ao longo da vida da máquina, para futuras referências.

Em todas as referências de modelo ou características pode haver uma variação de 10%, devendo esta margem ser sempre considerada para qualquer análise ou utilização.

Gracias por la compra de esta Hormigonera con la calidad asegurada del fabricant.

LEA CUIDADOSAMENTE ESTE MANUAL OBSERVANDO LAS INDICACIONES DE USO Y DE SEGURIDAD ANTES, DURANTE, DESPUES A SU USO DE FORMA QUE MANTENJA SU MAQUINA EN BUENAS CONDICIONES DE USO Y SALVAGUARDAR SU SEGURIDAD.

Esta maquina está hecha en conformidad con las exigencias, de las directrices comunitarias aplicables siendo suministrada con la Declaracion CE de conformidad.

La Sustitución de las piezas de esta maquina durante el mantenimiento o reparacion debe ser efectuada solamente con piezas originales.

El operario pierde cualquier posibilidad de reclamacion en caso de sustituir cualquier pieza usada por piezas no originales.

Debe mantener este manual durante toda la vida de la maquina para futuras referencias.

En todas las referencias de los modelos las características pue-de existir una variación de 10%, este margen se debe considerar siempre en cualquier análisis o uso.

Merci d'avoir acheté cette console avec la qualité garantie du fabricant.

LISEZ ATTENTIVEMENT CE MANUEL D'UTILIZATION, ET VEUILLEZ SUIVRE LES INSTRUCTIONS AVANT, PENDANT ET APRÈS L'UTILISATION, DE LA MACHINE AFIN DE CONSERVER VOTRE APPAREIL DANS UN BON ÉTAT ET DE PRÉSERVER VOTRE SÉCURITÉ.

Cette machine est fabriquée conformément aux exigences des directives communautaires en vigueur. La déclaration de conformité européenne vous est fournie avec la machine.

Le changement de pièces de cette machine, son entretien ou sa réparation doit être exclusivement effectuée avec des pièces d'origines.

L'utilisateur perd toute possibilité de faire une réclamation s'il change une pièce usagée par une pièce qui ne serait pas d'origine.

Devrait garder le manuel de cette machine à vie pour toute référence future.

Dans toutes les références de modèles ou caractéristiques il peut y avoir une variation de 10%, cette marge devrait toujours être prise en compte dans toute analyse ou de l'utilisation.

Thank you for purchasing this mixer with the highest quality of the manufacturer.

READ THIS MANUAL CAREFULLY, OBSERVING THE INSTRUCTIONS FOR USE AND SAFETY BEFORE, DURING AND AFTER USE, TO KEEP YOUR MACHINE IN GOOD CONDITIONS OF USE AND SAFEGUARD YOUR SAFETY.

This machine has been manufactured in accordance with the requirements of the applicable EU Directives, and is provided with the EC Declaration of Conformity.

Any spare parts used for maintenance or repair work must be carried with original parts.

The user will lose all rights if he not use the original parts.

This manual must be kept for future references for the lifetime of the machine.

In all references to model or characteristics may exist variation of 10%, this margin should always be considered in any analysis or use.

Herzlichen Glückwunsch zum kauf von ihren neuen betonmischer, mit garantiert qualität des hersteller.

LESEN SIE DIE GEBRAUCHANWEISUNG UND SICHERHEITSVORKERUNGEN BEVOR UND WÄHREND DER BENUTZUNG. EINE GUTE PFLEG UND SICHEREN UMGANG HÄLTE DIE MASCHINE FUNKTIONSTÜCHTIG.

Die maachine wurde in konformitätmit den EU richtlinien hergestelt und wird mit EG entsprechenserklärung geliffert.

Der ersatz von teile im verlauf von wartung oder reparatur muss mit originalteile durchgefuhrt werden.

Sonst verliert die maachine jeder garantie vom hersteller.

Zum späteren gebrauch bewahren sie diesen handbuch sorgfältig zusammen mit der maachine.

Alle referenz über die eigenschaften und massen der modellen können bis 10% variation leiden und sollten betrachtet werden für allerlei analyse oder verwertung.

01

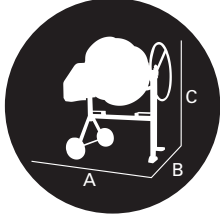

Em caso de dúvida deverá consultar a chapa identificativa que se encontra no motor e o respectivo fabricante. As características poderão variar consoante o fabricante e em caso necessário pedir ao fabricante os elementos necessários.

En caso de duda deberá consultar la chapa distintiva que se encuentra en el motor y el respectivo fabricante. Las características podrán variar conforme el fabricante y en caso que sea necesario, pedir al fabricante los elementos necesarios.

En cas de doute, vous devriez consulter la plaque d'identification qui est sur le capot de la machine. Les caractéristiques podran varier conforme al fabricant, si nécessaire demandé au fabricant les informations nécessaires.

In case of doubt you should consult the identifying plate which contains information about the engine and the manufacturer. Specifications may vary by manufacturer and if necessary consult the manufacturer about required information.

Im fall von zweifel konsultieren sie bitte die identifikation platte am motor oder den hersteller. Die eigenschaften können variationen leiden im vorfall den hersteller die nötige information bitten.

FICHA TÉCNICA FICHA TÉCNICA FICHETECHNIQUE DATASHEET TECHNISCHE DATEN
1.1 MOTORIZAÇÃO ELÉCTRICA MONOFÁSICA MOTOR ELECTRICO MONOFASICO MOTEUR ÉLECTRIQUE MONOPHASE ENGINE ELECTRICAL MONOPHASE EINPHASIG ELEKTRISCH MOTORISIERUNG

MODELO MODELO MODÈLE MODEL MODELL	B135	120	130 142 PRO130	145 PRO140	162 B165 B175	150 160 PRO150 PRO160	170 PRO170	180 190 PRO185 PRO185 R PRO190 PRO190 R	
PESO SEM MOTOR (KG) PESO SIN MOTOR (KG) POIDS SANS MOTEUR (KG) WEIGHT WITHOUT ENGINE (KG) GEWICHT OHNE MOTOR (KG)	55	42	45	49	65	51	55	58	
CAPACIDADE MÁXIMA DO BALDE (LTS) CAPACIDAD MÁXIMA DEL BOMBO (LTS) CAPACITÉ DE LA CUVE (LTS) DRUM CAPACITY (LTS) TROMMELINHALT (LTS)	125	120	130	140	160	150	160	180	
CAPACIDADE MÁXIMA DE MISTURA (LTS) CAPACIDAD MÁXIMA DE MEZCLA (LTS) CAPACITÉ MAX DE MALAXAGE (LTS) MAXIMUM MIXING CAPACITY (LTS) MISCHLEISTUNG (LTS)	100	100	110	111	128	117	135	150	
VELOCIDADE DE ROTAÇÃO DO TAMBOR (RPM) VELOCIDAD DE ROTACION DEL TAMBOR (RPM) VITESSE ROTATION DE LA CUVE (RPM) DRUM ROTATION SPEED (RPM) UMDREHUNGSGESCHWINDIGKEIT DERTROMMEL (RPM)	26	26	26	26	26	26	26	26	
PRODUÇÃO HORÁRIA (M3) PRODUCCIÓN HORARIA (M3) PRODUCTION HORAIRE (M3) HOURLY PRODUCTION (M3) STUDENPLAN PRODUKTION (M3)	2,18	2,18	2,20	2,18	2,12	2,12	2,20	2,20	
DIMENSÕES DIMENSIONES DIMENSIONS DIMENSIONEN DIMENSIONEN (mm)									
ARMAZENAMENTO BOCA PARA BAIXO ALMACENAMIENTO BOCA ABAJO STOCKAGE TÈLEPORTEZ STORAGE FACE DOWN EINLAGEN OFFNUNG RÜCKGANG	1170	1170	1170	1225	1225	1225	1270	1340	
ARMAZENAMENTO BOCA PARA CIMA ALMACENAMIENTO BOCA ARRIBA STOCKAGE À L'ENVERS STORAGE FACE UP EINLAGEN OFFNUNG SPITZE	1210	1210	1240	1240	1240	1240	1275	1320	
COMPRIMENTO (A) EXTENSIÓN (A) LONGUEUR (A) LENGTH (A) LANGE (A)	1200	1000	1170	1170	1260	1190	1260	1270	
LARGURA (B) ANCHURA (B) LARGEUR (B) WIDTH (B) BREITE (B)	710	665	665	665	850	665	750	750	
ALTURA DE UTILIZAÇÃO (C) ALTURA DE UTILIZACION (C) HAUTEUR D'UTILIZATION (C) UTILIZATION HEIGHT (C) NUTZHÖHE (C)	1400	1215	1280	1280	1400	1350	1360	1370	
MOTORES MOTORES MOTEURS ENGINES MOTOREN	M66 ELÉCTRICO ELÉCTRICA ÉLECTRIQUE ÉLECTRIC ELEKTRISCH								
VOLTAGEM (V) VOLTAJE (V) TENSION (V) VOLTAJE (V) SPANNUNG (V)	220/240								
CORRENTE (A) CORRIENTE (A) COURANT (A) FLOW (A) STRÖMUNG (A)							2,9	3,7	
POTÊNCIA (KW) POTÈNCIA (KW) PUISSANCE (KW) POWER (KW) POTENZ (KW)					600	700			
FREQUÊNCIA (HZ) FRECUENCIA (HZ) FRÉQUENCE (HZ) FREQUENCY (HZ) FREQUENZ (HZ)	50								
VELOCIDADE DE ROTAÇÃO (RPM) VELOCIDAD DE ROTACION (RPM) VITESSE ROTATION (RPM) ROTATION SPEED (RPM) UMDREHUNG PRO MINUTE (RPM)					2800	2850			
PESO (KG) PESO (KG) POIDS (KG) WEIGHT (KG) GEWICHT (KG)					2,1	2,5			

01

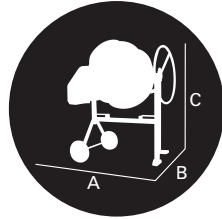
FICHA TÉCNICA FICHA TÉCNICA FICHE TECHNIQUE DATASHEET TECHNISCHE DATEN
1.2 MOTORIZAÇÃO GASOLINA MOTOR GASOLINA MOTEUR ESSENCE PETROL ENGINE BENZIN MOTORISIERUNG

MODELO MODELO MODÈLE MODEL MODELL	PRO170	PRO190
PESO SEM MOTOR (KG) PESO SIN MOTOR (KG) POIDS SANS MOTEUR (KG) WEIGHT WITHOUT ENGINE (KG) GEWICHT OHNE MOTOR (KG)	55	58
CAPACIDADE MÁXIMA DO BALDE (LTS) CAPACIDAD MÁXIMA DEL BOMBO (LTS) CAPACITÉ DE LA CUVE (LTS) DRUM CAPACITY (LTS) TROMMELINHALT (LTS)	160	180
CAPACIDADE MÁXIMA DE MISTURA (LTS) CAPACIDAD MÁXIMA DE MEZCLA (LTS) CAPACITÉ MAX DE MALAXAGE (LTS) MAXIMUM MIXING CAPACITY (LTS) MISCHLEISTUNG (LTS)	135	150
VELOCIDADE DE ROTAÇÃO DO TAMBOR (RPM) VELOCIDAD DE ROTACION DEL TAMBOR (RPM) VITESSE ROTATION DE LA CUVE (RPM) DRUM ROTATION SPEED (RPM) UMDREHUNGSGESCHWINDIGKEIT DER TROMMEL (RPM)	26	26
PRODUÇÃO HORÁRIA (M3) PRODUCCIÓN HORARIA (M3) PRODUCTION HORAIRE (M3) HOURLY PRODUCTION (M3) STUDENPLAN PRODUKTION (M3)	2,20	2,20

DIMENSÕES DIMENSIONES DIMENSIONS DIMENSIONS DIMENSIONEN (mm)		
ARMAZENAMENTO BOCA PARA BAIXO ALMACENAMIENTO BOCA ABAJO STOCKAGE TÈLEPORTEZ STORAGE FACE DOWN EINLAGEN OFFNUNG RÜCKGANG	1270	1340
ARMAZENAMENTO BOCA PARA CIMA ALMACENAMIENTO BOCA ARRIBA STOCKAGE À L'ENVERS STORAGE FACE UP EINLAGEN OFFNUNG SPITZE	1275	1320
COMPRIMENTO (A) EXTENSIÓN (A) LONGUEUR (A) LENGTH (A) LANGE (A)	1260	1270
LARGURA (B) ANCHURA (B) LARGEUR (B) WIDTH (B) BREITE (B)	750	750
ALTURA DE UTILIZAÇÃO (C) ALTURA DE UTILIZACION (C) HAUTEUR D'UTILIZATION (C) UTILIZATION HEIGHT (C) NUTZHÖHE (C)	1275	1370

MOTORES MOTORES MOTEURS ENGINES MOTOREN	ROBIN	HONDA		KIPOR
MODELO MODELO MODÈLE MODEL MODELL	SP170	GX120	GX160	GK178
CILINDRADA (CM3) CILINDRADA (CM3) CILINDRÉ (CM3) DISPLACEMENT (CM3) HUBBRAUM (CM3)	169	118	163	168,3
POTÊNCIA (KW) POTÈNCIA (KW) PUISSANCE (KW) POWER (KW) POTENZ (KW)	2,9	2,6	3,6	3,3
COMBUSTÍVEL COMBUSTIBLE CARBURANT FUEL KRAFTSTOFF	GASOLINA	GASOLINA	ESSENCE	PETROL BENZIN
PESO (KG) PESO (KG) POIDS (KG) WEIGHT (KG) GEWICHT (KG)	15	13	15,1	25
LUBRIFICANTE LUBRIFICANTE LUBRIFIANT LUBRICANT SCHMIERÖL	MULTI-GRADE 10W-40			
VELA VELA BOUGIE CANDLE ZUNDKERZEN	NIPPONDENSO W20 FSU			

**CUIDADOS ESPECÍFICOS
PARA UTILIZAÇÃO DO
MODELO BRICOLAGE/ BRICO:**

MOTOR ELÉCTRICO

120. 125. 130. 140. 145. 150.
160. 170. 180. 185. 190.

Nunca utilizar, armazenar ou expor a betoneira em locais húmidos.

Utilizar, armazenar ou expor em espaços protegidos de qualquer humidade.

Durante a limpeza e utilização nunca deitar água sobre os componentes eléctricos ou sobre a capota do motor.

**CUIDADOS ESPECÍFICOS
PARA LA UTILIZACIÓN DEL
MODELO BRICOLAGE/ BRICO:**

MOTOR ELÉCTRICO

120. 125. 130. 140. 145. 150.
160. 170. 180. 185. 190.

Nunca utilizar, almacenar o exponer la hormigonera en locales húmedos.

Utilizar, almacenar o exponer en espacios protegidos de cualquier humedad.

Durante la limpieza y utilización, nunca echar agua sobre los componentes eléctricos o sobre la tapa del motor.

**INSTRUCTIONS SPÉCIFIQUES
POUR L'UTILISATION DU
MODÈLE BRICOLAGE/ BRICO:**

MOTEUR ÉLECTRIQUE

120. 125. 130. 140. 145. 150.
160. 170. 180. 185. 190.

Ne jamais utiliser, entreposer ou exposer la bétonnière dans unelocal humide.

Utilisez, entreposer ou une exposition dans des endroits protégés de l'humidité.

Pendant le nettoyage et l'utilisation ne jamais verser de l'eau sur les composants électriques ou sur le capot du moteur.

**SPECIAL CARES FOR USE
MODEL DIY/ BRICO:
ELECTRIC ENGINE**

120. 125. 130. 140. 145. 150.
160. 170. 180. 185. 190.

Do not use, store or expose the cement mixer in a damp place.

Use, store or exhibit in areas protected from any humidity.

During the cleaning, never use spray water on electrical components or on the hood of the engine.

BESONDERE AUFMERKSAMKEITEN FÜR DIE BENUTZUNG VON MODEL BRICOLAGE/ BRICO:

ELEKTRISCH MOTORISIERUNG

120. 125. 130. 140. 145. 150.
160. 170. 180. 185. 190.

Niemals den betonmischer an nassen platz aussetzen oder aufbehalten.

Benutzen, aufbehalten oder ausstellen an einen von der feuchtigkeit geschützten platz.

Beim säubern und der benutzung niemals wasser über die elektrischenteilen oder motorhaube Verschütten.

1.3 NÍVEL POTENCIA SONORA NÍVEL POTENCIA SONORA GARANTIZADO NIVEAUX PUISSANCE ACOUSTIQUE GARANTI GUARANTED SOUND POWER LEVEL KLINGEND POTENZ NIVEAU

MODELO	MODELO	MODÈLE	MODEL	MODELL	B135	120	130 142 PRO130	145 PRO140	162 B165	150 160 PRO150 PRO160	170 PRO170	180 190 PRO185 PRO185 R PRO190 PRO190 R
MOTOR ELÉCTRICO Lwa dB(A) MOTOR ELÉCTRICO Lwa dB(A) MOTEUR ELECTRIQUE Lwa dB(A) ELECTRIC ENGINE Lwa dB(A) ELEKTRISCH MOTOR Lwa dB(A)					94							
MOTOR GASOLINA Lwa dB(A) MOTOR GASOLINA Lwa dB(A) MOTEUR ESSENCE Lwa dB(A) PETROL ENGINE Lwa dB(A) BENZIN MOTOR Lwa dB(A)					95							

Nos modelos, 160 e 180, podem ser equipados com gola no tambor (G), aumentando a altura de utilização (A) em 65 mm.

En los modelos, 160 e 180, pueden ser equipados con gola en el tambor (G), aumentando la altura de utilización (A) en 65 mm.

Les modèles 160 et 180 peuvent être équipés d'une collier qui augmente sa hauteur de 65 mm.

The models 160 and 180 may be equipped with a collar on the drum (G) increasing the height of use (A) to 65 mm.

Die Models 160 und 180 kann sein ausstatten mit kragen am Trommel (G) vergrößen die verwertung Höhe (A) am 65mm.

INSTRUÇÕES DE UTILIZAÇÃO

As pessoas que procedam à movimentação, montagem, utilização, controlo, manutenção ou reparação desta máquina, devem ler e compreender as instruções deste manual.

RESPONSABILIDADES DO COMPRADOR

O comprador deve assegurar que a máquina é apenas utilizada por pessoas qualificadas.

ARMAZENAMENTO

Quando a máquina não está em uso, deve ser limpa e colocada na posição de armazenamento, sendo depositada em local fechado. Manter fora do alcance de crianças.

UTILIZAÇÃO

As betoneiras são máquinas para a preparação de betão e argamassa. A betoneira deve ser usada apenas para estas funções e nunca para misturar substâncias inflamáveis ou explosivas.

AS BETONEIRAS NÃO PODEM SER USADAS EM ATMOSFERAS EXPLOSIVAS E AMBIENTES HÚMIDOS.

**INSTRUCCIONES DE UTILIZACION**

Las personas que procedan al movimiento, montaje, utilización, control, mantenimiento o reparación de esta máquina, deberá leer y comprender las instrucciones de este manual.

RESPONSABILIDAD DEL COMPRADOR

El comprador debe asegurarse que la máquina sea solamente utilizada por personas cualificadas.

ALMACENAMIENTO

Quando la máquina no está en uso, se debe limpiar puesta en posición de almacenamiento, siendo puesta en local cerrado. Manter gase fuera del alcance de los niños.

UTILIZACIÓN

Las hormigoneras son máquinas para la preparación de hormigon e argamasa. Una hormigonera debe ser usada solamente para estas funciones y jamás para mezclar sustancias inflamables o explosivas.

LAS HORMIGONERAS NO PUEDEM SER USADAS EN ATMOSFERAS EXPLOSIVAS Y EN AMBIENTES HÚMIDOS.

INSTRUCTIONS D'UTILISATION

Les utilisateurs de la machine qui la déplacent, la montent, l'utilisent, la réparent ou la nettoient doivent impérativement lire et comprendre les instructions de ce manuel.

RESPONSABILITÉ DE L'ACHETEUR

L'acheteur doit s'assurer que la machine est utilisée seulement par des utilisateurs qualifiés.

STOCKAGE DE LA MACHINE

Quando la machine n'est pas utilisée, elle doit être nettoyée et en position de stockage. Elle doit être placée dans un endroit fermé et hors de la portée des enfants.

UTILISATION

Nous vous rappelons que cette bétonnière a été conçue exclusivement pour la réalisation du béton et du mortier à l'aide de sable, de gravier, de ciment et d'eau.

Ne jamais utiliser de substances inflammables ou explosives.

LES BÉTONNIÈRES NE PEUVENT PAS ÊTRE UTILISÉES DANS DES ATMOSPHÈRES EXPLOSIVES.

INSTRUCTIONS FOR USE

Anyone handling, assembling, using, controlling, servicing and repairing this machine should read and understand the instructions laid out in this manual.

BUYER'S RESPONSIBILITIES

The buyer should ensure that the machine is used only by trained personnel.

STORAGE

When not in use, the machine should be left clean and kept in a storage position, in an enclosing place, out of reach of children.

FIELD OF USE

The cement mixers in this manual are to be used for mixing concrete and mortar. They should be used only for these tasks, and never for mixing inflammable and explosive substances.

CEMENT MIXERS SHOULD NEVER BE USED IN EXPLOSIVE ATMOSPHERES.

BENUTZUNG ANWEISUNG

Die personen die im umgang mit dem betonmischer bei der montage, aufsicht, benutzung oder reparatur müssen diesen handbuch lesen die handlung der maschine beherrschen.

KÄUFER VERANTWORTLICHKEIT

Der Käufer muss versichern dass der betonmischer nur von qualifizierten personen benutzt wird.

EINLAGERN

Wenn die maschine benutzt wird, muss sie bedeckte an einen sicheren platz lagern, außer der reichweite von kinder.

VERWERTUNG

Die betonmischer sind maschine für vorbereitung der beton und mörtel. Die betonmischer muss nur für diese funktion tragen und niemals nicht entzündbar oder explosiv stoff benutzen.

DER BETONMISCHER KANN NIEMALS AN EXPLOSIVEN ATMOSPHÄREN ODER NASSEN PLATZ BENUTZT WIRDEN.



COMPONENTES ELÉCTRICOS

MODELOS COM MOTOR ELÉCTRICO

NÃO UTILIZAR AS BETONEIRAS EQUIPADAS COM MOTOR ELÉCTRICO EM AMBIENTES HÚMIDOS.

ESTAS MÁQUINAS FORAM SUJEITAS A ENSAIOS A RESISTÊNCIA DO ISOLAMENTO, CONTINUIDADE DO CIRCUITO DE PROTECÇÃO E RIGIDEZ DIELÉCTRICA, OBTENDO A CONFORMIDADE COM A LEGISLAÇÃO APLICÁVEL.

O ISOLAMENTO SÓ PERMANECERÁ EFECTIVO SE EM FUTURAS REPARAÇÕES FOREM UTILIZADOS MATERIAIS OU COMPONENTES ORIGINAIS E MANTIDAS AS ESPECIFICAÇÕES DE CONCEPÇÃO.

PERIGO DE MORTE

EXISTE O RISCO DE MORTE SE ESTAS INSTRUÇÕES NÃO FOREM CUMPRIDAS.

Só podem ser utilizados quadros eléctricos e cabos de extensões em conformidade com a legislação aplicável e que assegurem a protecção requerida a ligação à terra.



COMPONENTE ELÉCTRICO

SOLAMENTE EN LOS MODELOS CON MOTORES ELÉCTRICOS

NO UTILIZAR LAS HORMIGONERAS EQUIPADAS CON MOTOR ELÉCTRICO EN AMBIENTES HÚMEDOS.

ESTAS MÁQUINAS FUERON SUJETAS A ENSAYOS A LA RESISTENCIA DEL AISLAMIENTO, CONTINUIDAD DEL CIRCUITO DE PROTECCIÓN Y RIGIDEZ DIELÉCTRICA, OBTENIENDO LA CONFORMIDAD CON LA LEGISLACIÓN APLICABLE.

EL AISLAMIENTO SOLO PERMANECERÁ EFECTIVO SI EN FUTURAS REPARACIONES FUERAN UTILIZADOS MATERIALES O COMPONENTES ORIGINALES Y MANTENIDAS LAS ESPECIFICACIONES DE CONCEPCIÓN.

PELIGRO DE MUERTE

EXISTE O RIESGO DE MUERTE SI LAS INSTRUCCIONES NO FUERAN CUMPLIDAS.

Solamente pueden ser utilizados cables de extension en conformidad con la legislación aplicable y que aseguren la union a la tierra.

COMPONENTS ELÉCTRIQUE

POUR LES MODÈLES AVEC MOTEUR ÉLECTRIQUES

NE PAS UTILISER LES BÉTONNIÈRES QUI SONT ÉQUIPÉS D'UN MOTEUR EN MILIEU HUMIDE.

LA RÉSISTANCE DES CIRCUITS ÉLECTRIQUES, ET LA RIGIDITÉ DIÉLECTRIQUE. ELLES SONT COMPATIBLES AVEC LA LÉGISLATION EN VIGUEUR.

L'ISOLATION ÉLECTRIQUE EST MAINTENUE SI ET SEULEMENT SI, DURANT LES RÉPARATIONS, UTILISANT DES PIÈCES D'ORIGINE.

DANGER OF DEATH

SI LES INSTRUCTIONS NE SONT PAS RESPECTÉES VOUS RISQUEZ VOTRE VIE OU VOUS RISQUEZ D'ÊTRE BLESSÉ.

Vous devez utiliser des tableaux électriques et des rallonges électriques conformes à la loi en vigueur et qui vous assure la protection nécessaire. Il faut aussi une prise de terre.

ELECTRICAL COMPONENTS

MODELS WITH ELECTRIC MOTORS

DO NOT USE THE CEMENT MIXER WITH ELECTRIC MOTORS IN DAMP ENVIRONMENTS.

THESE MACHINES HAVE BEEN SUBJECTED TO TESTS FOR ISOLATION RESISTANCE, CONTINUITY OF PROTECTION CIRCUITS AND DIELECTRIC RIGIDITY IN CONFORMITY WITH THE APPLICABLE LEGISLATION.

THE ISOLATION WILL ONLY REMAIN EFFECTIVE IF AUTHORIZED COMPONENTS AND MATERIALS ARE USED IN ANY FUTURE REPAIRS, AND THE ORIGINAL SPECIFICATIONS ARE RESPECTED.

RISK OF DEATH

THERE IS A LETHAL RISK IF THESE INSTRUCTIONS ARE NOT RESPECTED.

Only switch boards and extension cables which conform to the applicable legislation should be used, with the required earthing.

ELEKTRISCH KOMPONENTE

MODEL MIT ELEKTRISCH MOTORISIERUNG

MODEL MIT ELEKTRISCHEN MOTOR NICHT AN NASSEN PLATZ BENUTZEN.

DIESE MASCHINE WURDE AN SÄMTLICHEN ELEKTRISCHEN NORMEN GETESTET UND ENTESPRICHT DER REGLUNG FÜR ELEKTRISCH ISOLIERUNG.

DIE ISOLIERUNG KANN NUR BEWACHT WERDEN WENN BEI DER REPARATUR ORIGINALTEILE BENUTZEN DIE DER TECHNISCHE VORSCHRIFTEN ENTESPRECHEN.

LEBENSGEFAHR

WENN DIESE UNTERWEISUNG NICHT AUSGEFÜHRT WERDEN.

Benutzen sie nur normen berecht netzkabel und geeicht elektrischenrahmen mit geerdete verbindung.

MANUTENÇÃO E REPARAÇÃO

Apenas técnicos autorizados devem proceder à manutenção ou reparação das betoneiras, os quais devem respeitar as exigências da marcação CE (onde aplicável). Nenhuma alteração às especificações técnicas da máquina deve ser efectuada.

QUALQUER INTERVENÇÃO DE MANUTENÇÃO OU REPARAÇÃO AOS MOTORES DEVE SER EFECTUADA POR TÉCNICOS QUALIFICADOS.



SUBSTITUIÇÃO DE PEÇAS

Contacte o revendedor, especificando a peça requerida através da indicação do modelo da betoneira, número da peça indicado no desenho (ver listagem de peças e desenho de conjunto), designação e quantidade.

Antes de começar qualquer manutenção ou reparação, **DESLIGUE** a máquina no comando e da fonte de alimentação. No final da manutenção, verifique se os componentes e os protectores estão correctamente montados.

MANTENIMIENTO Y REPARACION

Solamente los técnicos con autorización deben proceder al mantenimiento o reparación de las Hormigoneras, los cuales deben respetar las exigencias de marcacion CE (donde aplicable). Ninguna alteracion a las especificaciones tecnicas de la maquina debe ser efectuada.

QUALQUIER INTERVENCIÓN DE MANTENIMIENTO O REPARACIÓN EN LOS MOTORES DEBE SER EFECTUADA POR TECNICOS CUALIFICADOS.

SUSTITUCIÓN DE PIEZAS

Contacte con el revendedor, especificandole la pieza requerida através de la indicacion del motor de la hormigonera, numero de la pieza indicado en el dibujo (ver listado de piezas y dibujo del conjunto), designacion y cantidad.

Antes de empezar cualquier mantenimiento o reparacion, **DESCONECTE** la maquina en el mando y en la fuente de alimentacion. Al final del mantenimiento, certifique que los componentes y protectores están correctamente montados.

ENTRETIEN ET RÉPARATION

Seuls des techniciens qualifiés doivent réviser ou réparer les bétonnières. Ils doivent respecter les exigences de la marque CE (quand elle est applicable). Aucun changement ne doit être effectué sur les spécificités techniques de la machine.

TOUTE INTERVENTION EN VUE DE L'ENTRETIEN OU D'UNE RÉPARATION SUR LES MOTEURS DOIT ÊTRE EFFECTUÉE PAR DES TECHNICIENS QUALIFIÉS.

CHANGEMENT DE PIÈCES

Contactez le vendeur en précisant le nom et le numéro de la pièce et le modèle de la bétonnière (voir la liste des pièces et le dessin d'ensemble).

Éteindre la machine et **DÉBRANCHER** de la source d'alimentation avant de procéder à toute opération de maintenance et de réparation. A la fin de la procédure de maintenance, vérifiez que les composants et les protecteurs sont correctement installés.

MAINTENANCE AND REPAIR

Maintenance and repairs of the mixers should only be carried on by authorized technicians and the terms of the EC logo (where applicable). There should be no alteration of the technical specifications of the machines.

ANY MAINTENANCE AND REPAIR SHOULD BE CARRIED ON BY QUALIFIED PERSONNEL.

SUBSTITUTION OF SPARE PARTS

Contact the dealer, specifying the required part according to the model number of the mixer, quoting the number of the part on the picture (see the parts list and the picture) designation and the quantity.

Switch off the machine and **DISCONNECT** from the power source before carrying on any maintenance and repair. At the end of the maintenance procedure, check that the components and protectors are correctly installed.

PFLEGE UND WARTUNG

Nur berechtigt techniker können am betonmischer pflege oder reparatur durchführen. Und sollten alle forderung der CE markierung in ansicht nehmen.

REPARATUR ODER WARTUNG VOM MOTOR DARF NUR DURCH QUALIFIZIERTEN TECHNIKER DURCHFÜHRT WERDEN.

TEILE ERSÄTZEN

Bitte kontaktieren sie ihren verkäufer mit der information von ihren betonmischer, model und die ordnungsnummer des teiles (das sie in den zeichnung der gesamtheit sehen)

Vor dem Starten Wartung oder Reparaturarbeiten, schalten Sie die Stromversorgung der Maschine aus.

Am Ende der Wartung überprüfen Sie, ob die Komponenten und die Beschützer richtig zusammengebaut sind.



BETONEIRAS ELÉTRICAS

ESTAS MÁQUINAS SÃO PERIGOSAS SE AS REGRAS DE SEGURANÇA NÃO FOREM CUMPRIDAS. ESTA MÁQUINA APENAS DEVE TRABALHAR NA VOLTAGEM INDICADA. VERIFIQUE SE A FONTE DE ALIMENTAÇÃO CORRESPONDE À INDICADA NA CHAPA IDENTIFICATIVA DO MOTOR.

Assegure que o comando de arranque não está enclavado e se está na posição OFF, antes de proceder à ligação na fonte de alimentação.

Todas as ligações devem assegurar a protecção requerida e a ligação à terra.

Os símbolos do comando são:
O = OFF (DESLIGADO)
| = ON (LIGADO)

HORMIGONERAS ELÉTRICAS

ESTAS MAQUINAS SON PELIGROSAS SI LAS REGLAS DE SEGURIDAD NO FUEREN CUMPLIDAS. ESTA MAQUINA SOLO DEBE TRABAJAR EN EL VOLTAJE INDICADO. CERTIFIQUE QUE LA FUENTE DE ALIMENTACION PERTENECE A LA INDICADA EN LA PLACA DEL MOTOR.

Certifique que el mando de arranque no esta enclavado y esta enclavado e en la posición OFF, antes de proceder a la conexión con la fuente de alimentación.

Todas las conexions deben mantener union a la tierra.

Los símbolos del mando:
O = OFF (DESCONECTADO)
| = ON (CONECTADO)

BÉTONNIÈRE ÉLECTRIQUE

CES MACHINES SONT DANGEREUSES SI LES RÈGLES DE SÉCURITÉ NE SONT PAS RESPECTÉES. CETTE MACHINE DOIT FONCTIONNER À LA PUISSANCE INDIQUÉE. VÉRIFIEZ SI LA PUISSANCE DE L'ALIMENTATION CORRESPOND À CELLE INDIQUÉE SUR LA PLAQUE FIGURANT SUR LE MOTEUR.

Assurez vous que l'interrupteur ne soit pas bloqué et qui'il soit sur OFF avant de brancher la machine sur le secteur.

Tous les branchements doivent assurer un maximum de sécurité et avoir une prise de terre.

Les symboles de l'interrupteur sont:
O = OFF (ÉTEINT)
| = ON (EN MARCHÉ)

ELECTRIC CEMENT MIXERS

THESE MACHINES ARE DANGEROUS IF THE SAFETY RULES ARE NOT COMPLIED WITH. THE MACHINE MAY ONLY BE USED WITH THE INDICATED VOLTAGE. CHECK THAT IF THE SUPPLY CORRESPONDS WITH THAT INDICATED ON THE IDENTIFICATION PLATE OF THE MOTOR.

Check that if the starter switch is not stuck and is in the OFF position before connecting to the power source.

All the connections should have the required protection and be earthed.

The switch symbols are:
O = OFF
| = ON

**ELEKTRISCH
BETONMISCHER**
 DIESE MASCHINE IST GEFÄHRLICH WENN DIE SICHERHEITSVORKERUNGEN NICHT BERÜCKSICHTIGT WERDEN. DIESE MASCHINE NUR MIT DER ANGESAGT SPANNUNG ANSCHLIEßEN. VERSICHERN DAS DER STROMANSCHLUSS DEM INFORMATION IN DER MOTOR PLATTE ENTSPRICHET.

Versichern sie das die Schaltflächen nicht klemmen und in der haltung OFF sind bevor die verbindung mit dem stromanschluss.

Alle verbindungen müssen den nötigen schutz versichern und geerdet sein.

Die kommand (bedingung) symbol sind:
0 = OFF (AUS)
1 = ON (EIN)



BETONEIRAS COM MOTORES DE COMBUSTÃO

É RECOMENDADA A LEITURA DO MANUAL DE INSTRUÇÕES DO FABRICANTE DO MOTOR, ANTES DE INICIAR A UTILIZAÇÃO DA MÁQUINA.

Verifique o nível do óleo regularmente, com o motor desmontado da betoneira de acordo com as indicações do manual de instruções do motor.

A substituição do óleo deve ser efectuada a 1.ª vez ao fim de 20 horas de utilização e as seguintes ao fim de 40 horas, respeitando a referência do lubrificante indicada na ficha técnica dos motores e as indicações do fabricante.

MOTORES DE COMBUSTÃO GASOLINA E DIESEL

Se os dispositivos e as indicações de segurança forem violadas, a betoneira não pode ser utilizada (ver manual de instruções do fabricante).



NÃO UTILIZAR BETONEIRAS EQUIPADAS COM ESTES TIPOS DE MOTORES EM LOCAIS FECHADOS OU SUBTERRÂNEOS SEM A DEVIDA VENTILAÇÃO.

HORMIGONERAS COM MOTORES DE COMBUSTIÓN

ES RECOMENDABLE LA LECTURA DEL MANUAL DE INSTRUCCIONES DEL FABRICANTE, ANTES DE INICIAR LA UTILIZACIÓN DE LA MÁQUINA.

Verifique el nivel del aceite regularmente, con el motor desmontado de la hormigonera de acuerdo con las indicaciones del manual de instrucciones del motor.

La substitución del aceite debe ser efectuada, la 1.ª vez, al final de 20 horas de utilización y las siguientes, al final de 40 horas, respetando la referencia del lubricante indicado en la ficha técnica de los motores y las indicaciones del fabricante.

MOTORES DE COMBUSTIÓN GASOLINA Y DIESEL

Si los dispositivos y las indicaciones de seguridad fueran violados, la hormigonera no podrá ser utilizada (ver manual de instrucciones del fabricante).

NO UTILIZAR HORMIGONERAS EN LOCALES CERRADOS O SUBTERRÁNEOS SIN LA DEVIDA VENTILACIÓN.

BÉTONNIÈRES À MOTEURS À COMBUSTION

IL EST RECOMMANDÉ DE LIRE LE MANUEL D'INSTRUCTIONS DU FABRICANT DU MOTEUR AVANT DE COMMENCER À UTILISER LA MACHINE.

Vérifiez le niveau d'huile régulièrement, avec le moteur démonté de la bétonnière selon les instructions du manuel d'instruction du moteur.

Le changement d'huile doit être effectué la première fois après les 20 premières heures d'utilisation puis après les 40 heures. Vous devez respecter les références du lubrifiant indiquées sur la fiche technique des moteurs et les indications du fabricant.

MOTEUR À COMBUSTION ESSENCE ET DIESEL

Si les dispositifs et les instructions de sécurité ne sont pas respectés, la bétonnière ne peut pas être utilisée (voir le manuel d'instructions du fabricant).

NE PAS UTILISER DES BÉTONNIÈRES ÉQUIPÉES DE CÉTYPÉ DE MOTEUR DANS DES ENDROITS SOUTERRAINS ET SANS VENTILATION.

CEMENT MIXERS WITH COMBUSTION MOTORS

IT IS NECESSARY TO READ THE MANUFACTURER'S INSTRUCTIONS WHEN USING THESE MACHINES.

Check the oil levels regularly, with the motor disconnected from the mixer, in accordance with the instructions in the motor manual.

The oil should be changed for the first time after 20 hours, and thereafter every 40 hours, with the lubricants indicated in the technical specifications, according to the manufacturer's instructions.

COMBUSTION MOTORS PETROL AND DIESEL

If the devices and safety instructions are not respected, the cement mixer may not be used (see manufacturer's instruction manual)

DO NOT USE MIXERS EQUIPPED WITH THESE MOTORS IN CONFINED OR UNDERGROUND SPACES WITHOUT ADEQUATE VENTILATION.

BETONMISCHER MIT VERBRENNUNGSMOTOR

LESEN SIE DEN HANDBUCH MIT DER BEDIENUNGSANLEITUNG VOM HERSTELLER BEVOR SIE DIE MASCHINE IN BETRIEB NEHMEN.

Überprüfen sie das Öl Niveau regelmäßig, mit dem motor abmontiert wie im handbuch ausführlich beschreiben wird.

Das erstmal muss der Öl Wechsel nach 20 arbeitstunden durchgeführt werden und danach alle 40 arbeitstunden. Motoröl muss den hersteller und in den handbuch beschriebenen Anforderungen entsprechen.

BENZIN UND DIESEL VERBRENNUNGSMOTOR

Im fall das die maschine oder die sicherheitsvorkehrungen geschädigt werden darf die maschine nicht in betrieb genommen werden. Bitte lesen sie den handbuch.

BENUTZEN SIE NIE DIE MIT VERBRENNUNGSMOTOR AUSGESTATTET BETONMISCHER IN GESCHLOSSEN PLÄTZE ODER KELLERGESCHLOSS OHNE LÜFTUNG.

CABOS DE EXTENSÃO

AS EXTENSÕES NÃO DEVEM SER SUPERIORES A 30M DE COMPRIMENTO E A SECÇÃO DO FILAMENTO NÃO DEVE SER INFERIOR A 2,5 MM2.



CERTIFIQUE-SE AO EFECTUAR A LIGAÇÃO ELÉCTRICA QUE O QUADRO ELÉCTRICO DE ONDE SAI A LIGAÇÃO PARA A BETONEIRA ESTÁ PROTEGIDO COM UM DISJUNTOR APROPRIADO À PROTECÇÃO DO MOTO CONTRA CURTOS-CIRCUITOS E SOBRECARGAS.

Assegure que os cabos são cuidadosamente utilizados, fora de locais com água ou excessiva humidade ou em locais de passagem de veículos.

Evite que os cabos passem por debaixo da máquina, desenrole o cabo completamente para evitar aquecimentos e perdas de tensão.

Assegure que as ligações estão secas e fixas.

TAMBOR

Deve ser reduzido ao mínimo o tempo de utilização da betoneira em vazio, para evitar avarias e ruído.

CABLES DE EXTENSION

LAS EXTENSIONES NO DEBEN SER SUPERIORES A 30MTS DE METRAJE Y LA SECCION DE FILAMENTO INFERIOR A 2,5 MM2.

EFFECTUAR VERIFICACIÓN DEL ENGANCHE ELÉCTRICO CON LA HORMIGONERA Y ESTÉ PROTEGIDO CON UN DIFERENCIAL APROPRIADO PARA LA PROTECCIÓN DEL MOTOR CONTRA CORTO-CIRCUITOS Y SOBRECARGAS.

Certifique que los cables son solamente utilizados, fuera de locales con agua o mucha humedad en locales de pasaje de vehículos.

Evite que les cables pasen por debajo de la máquina, desenrolle el cable por completo para impedir calentamiento y pérdidas de tensión.

Certifique que las uniones estan lecas y fijas.

TAMBOR

Debe ser reducido al mínimo el tiempo de utilización de la hormigonera en vacío, para impedir daños y ruidos.

LES RALLONGES

LES RALLONGES NE DOIVENT PAS DÉPASSER LES 30 MÈTRES DE LONG ET LA SECTION DES FILS NE DOIT PAS ÊTRE INFÉRIEURE À 2,5 MM2 AU CARRÉ.

ASSUREZ-VOUS D'ÉTABLIR LA CONNEXION AVEC LE PANNEAU ÉLECTRIQUE CONNECTÉ À LA CONSOLE DE MIXAGE ET PROTÉGÉ CONTRE LES COURTS-CIRCUITS ET LES SURTENSIONS AVEC UN DISJONCTEUR DE CIRCUIT APPROPRIÉ POUR PROTÉGER LE MOTEUR.

Assurez-vous que les rallonges soient convenablement utilisées et entreposées dans des endroits au sec.

Évitez de faire passer les fils électriques sous la machine, vous devrez les dérouler complètement pour éviter toute surchauffe ou perte de puissance et afin d'éviter les chutes.

Assurez-vous que les branchements soient secs et bien fixes.

LA CUVE

Vous devez réduire au maximum le temps d'utilisation de la bétonnière vide pour éviter toute panne.

EXTENSION CABLES

EXTENSION CABLES SHOULD NOT EXCEED 30 M AND THE FILAMENT SECTOR SHOULD BE LESS THAN 2.5MM SQUARED.

WHEN CONNECTING TO THE ELECTRICITY, CHECK THAT THE SWITCH BOARD IS PROTECTED BY AN APPROPRIATE MAIN SWITCH AGAINST SHORTS CIRCUITS AND OVERLOADS.

Check that cables are carefully used, away from water or excessive damp, or passing vehicles.

Avoid passing cables under the machine unroll the cable completely, to avoid heating and loss of tension.

Check the the connection are dry and firm.

THE DRUM

The drum should be used empty as little as possible, to avoid damage and noise.

NETZKABEL

SOLLTEN NIE ÜBER 30 METER LANG SEIN UND DIE GLÜHFADEN NICHT GERINGER ALS 2,5 MM2.

VERSICHEREN SIE SICH DAS DER ELEKTRISCH ANSCHLUSS FÜR DIE VERSORGUNG VON DER MASCHINE EINEN KURZSCHLUSSSICHERUNG BESITZT DIE DEN MOTOR GEGEN UBERLADUNG SCHUTZT.

Vorsicht die kabel sollen sorgfältig benutzt werden, nie im wasser und nasse aussetzen.

Nicht in den weg und fahrzeuge durchfahrten strecken oder liegen lassen.

Verbindung müssen immer trocken und in guten Bedingungen sein.

TROMMEL

Der Betonmischer sollte so wenig wie mögliche mit leer trommel in betrieb sein. Um schaden und krach zu vermeiden.

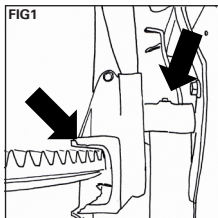

PONTOS DE LUBRIFICAÇÃO

No desenho de conjunto estão indicados pontos de lubrificação (ver figura), os quais deve ser lubrificados com massa consistente antes de cada utilização da máquina.

Para diminuir o ruído e o desgaste da cremalheira bem como das rodas dentadas estes componentes também devem ser lubrificados (ver figura seguinte).

A TAPPA DA CAPOTA DE ALOJAMENTO DO MOTOR DEVE SER SEMPRE COLOCADA NA POSIÇÃO E FIXADA APÓS AS INTERVENÇÕES DE MANUTENÇÃO OU REPARAÇÃO.



NUNCA TRABALHE SEM A CAPOTA ESTAR DEVIDAMENTE FECHADA (MODELOS ELÉTRICOS).



CORREIA

Para o correcto funcionamento da máquina a correia tem que estar sempre em tensão.

NUNCA TENTE AJUSTAR A TENSÃO DA CORREIA COM O MOTOR EM FUNCIONAMENTO.

O ajuste é feito através do reposicionamento do apoio do motor.

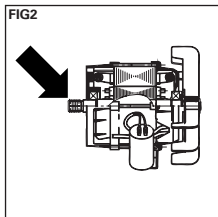

PUNTOS DE LUBRIFICACIÓN

En la figura siguiente están indicados los puntos de lubricación, los cuales deben ser lubricados con masa consistente antes de cada utilización de la máquina.

Para disminuir el ruido y el desgaste de la corona, bien como de las ruedas dentadas, estos componentes también deben ser lubricados (ver la figura siguiente).

A TAPA DE LA CAJA DE ALOJAMIENTO DEL MOTOR DEBE SER SIEMPRE COLOCADA EN LA POSICIÓN Y FIJADA DESPUÉS DE LAS INTERVENCIONES DE MANTENIMIENTO O REPARACIÓN.

NUNCA TRABAJE SIN LA TAPA DEL MOTOR EST DEBIDAMENTE CERRADA EN LOS MODELOS ELÉCTRICOS.

CORREA

Para el correcto funcionamiento de la máquina, la correa debe de estar siempre en tensión.

NUNCA INTENTE AJUSTAR LA TENSIÓN DE LA CORREA CON EL MOTOR EN FUNCIONAMIENTO.

El ajuste es efectuado a través del reposicionamiento del apoyo del motor.

PIÈCES À GRAISSER

Les pièces à graisser figurent sur le dessin suivant. Vous devez les graisser avec de la graisse avant chaque utilisation.

Pour diminuer le bruit et l'usure de la crémaillère et des roues crantées vous devez les graisser. (voir dessin cidessous).

LE COUVERCLE DU CAPOT DU MOTEUR DOIT ÊTRE TOUJOURS EN POSITION ET FIXÉ APRÈS LES INTERVENTIONS DE RÉPARATION OU D'ENTRETIEN. NE JAMAIS FAIRE MARCHER LA MACHINE AVEC LE CAPOT OUVERT.

NE FONCTIONNE PAS SANS LE CAPOT BIEN FERMÉ DANS LE CAS D'UN MOTEUR ÉLECTRIQUE.

COURROIE

La courroie doit être toujours tendue pour le bon fonctionnement de la machine.

NE JAMAIS TENDRE LA COURROIE QUAND LE MOTEUR EST EN MARCHÉ.

L'ajustement est effectué grâce au repositionnement de l'appuie du moteur.

LUBRICATING POINTS

In the picture below, the lubrication points are indicated (greasing, see fig) which should be used to lubricate with thig grease before using each time.

To reduce noise, as wear of the rack, and the sprocket, these should also be greased with oil (see fig. below).

THE ENGINE HOUSING COVER SHOULD ALWAYS BE FIXED IN POSITION AFTER MAINTENANCE OR REPAIR.

ELECTRIC MOTORS SHOULD NEVER BE WORKED WITHOUT THE COVER BEING PROPERLY SECURED.

THE BELT

The belt must always have the correct tension.

IN CASE OF ELECTRIC ENGINE NEVER WORK WITH THE ENGINE BOX OPEN.

The adjustment is made by repositioning the motor support.

SCHMIERSTELLEN

In der montagezeichnung sind die Schmierstellen angezeigt (bild sehen) die mit Schmierfett vor jeder benutzung geschmiert werden müssen.

Um lärm und Abnutzung der Zahnstange und Zahnrad zu vermeiden sollten diese auch geschmiert werden (sehen sie bitte die nächste abbildung).

DIE MOTORHAUBE MUSS AM PLATZ BEFESTIGT WERDEN NACH DEM ABLAUF DER WARTUNG ODER REPARATUR.

ARBEITEN SIE NIE MIT GEÖFFNETEN MOTORHAUB BEI DEN ELEKTRISCHEN MODELLEN.

ANTRIEBSRIEMEN

Für die arbeitsweise der maschine muss der riemen in Spannung sein.

VORSICHT NIEMALS ABSTIMMUNG DER SPANNUNG DES ANTRIEBSRIEMEN MIT DEN MOTOR IN LAUFVERSUCHEN.

Die abstimmung des riemen wird mit der Repositionierung des motors erreicht.



LIMPEZA

A LIMPEZA SÓ PODE SER EFECTUADA COM A MÁQUINA DESLIGADA DA FONTE DE ALIMENTAÇÃO.

A LIMPEZA DA MÁQUINA DEVE SER SEMPRE ASSEGURADA APÓS CADA UTILIZAÇÃO.

Esfregue a parte exterior com uma vassoura (FIG3) utilizando água. Nunca deite ou deixe aproximar a água do motor ou dos componentes eléctricos.

Use brita e água limpa para lavar o tambor por dentro, não use tijolos, ferramentas ou outros objectos, pois danificará o tambor.



O CUMPRIMENTO DAS INDICAÇÕES FORNECIDAS PERMITEM OBTEN UM MAIOR TEMPO DE VIDA DA MÁQUINA. RESPETE-AS.

Nota: Deve proceder ao esclarecimento de qualquer dúvida junto do revendedor ou directamente com o fabricante.

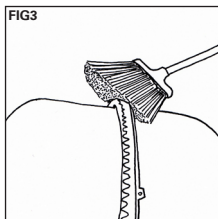

LIMPIEZA

LA LIMPIEZA SOLAMENTE PUEDE SER EFECTUADA CON LA MÁQUINA DESCONECTADA DE LA FUENTE DE ALIMENTACIÓN.

LA LIMPIEZA DE LA MÁQUINA DEBE SER SIEMPRE ASEGURADA DESPUÉS DE CADA UTILIZACIÓN.

Friegue la parte exterior con un cepillo (FIG3), utilizando agua. Nunca eche o deje acercar agua al motor o de los componentes eléctricos.

Use gravilla y agua limpia para lavar el tambor por dentro, no use ladrillos, herramientas u otros objetos, pues dañificará el tambor.

EL CUMPLIMIENTO DE LAS INDICACIONES OFRECIDAS, PERMITE OBTENER UN MAYOR TIEMPO DE VIDA DE LA MÁQUINA. RESPÉTELAS.

Nota: Debe proceder a la aclaración de cualquier duda junto al revendedor o directamente con el fabricante.

L'ENTRETIEN

L'ENTRETIEN DOIT S'EFFECTUER AVEC LA MACHINE ÉTEINTE.

VOUS DEVEZ TOUJOURS NETTOYER LA MACHINE APRÈS SON UTILISATION.

Frotter la partie extérieure de la machine avec un balai (FIG3) et utiliser de l'eau. Ne jamais verser de l'eau sur le moteur ou les composants électriques.

Utiliser quelques pelletés de gravier et de l'eau pour laver l'intérieur de la cuve, ne pas utiliser de brique, d'outils ou tout autre objet qui détérioreraient la cuve.

RESPECTEZ LES INSTRUCTIONS DONNÉES CAR ELLES GARANTISSENT LA DURÉE DE VIE DE VOTRE MACHINE.

Nota: Ceci doit être fait pour effacer tous les doutes avec le revendeur ou directement à le fabricant.

CLEANING

THE MACHINE SHOULD BE DISCONNECTED FROM THE POWER BEFORE CLEANING.

THE MACHINE SHOULD BE CLEANED AFTER EVERY USE.

Scrub the exterior with a brush (FIG3) and water. Keep the water away from the motor and electrical components.

Use gravel and clean water to wash the inside of the drum. Do not use brick, tools and other objects which could damage the drum.

THE LENGTH OF THE INSTRUCTIONS HERE GIVEN WILL LENGTHEN THE LIFE OF THE MACHINE. RESPECT THEM!

Note: Ask the dealer or the manufacturer to clarify any doubts you may have.

PFLEGE

DIE MASCHINE MUSS AUSGESCHALTET SEIN UM GEPFLEGT ZU WERDEN.

NACH JEDER BENUTZUNG MUSS DIE MASCHINE GEPFLEGT WERDEN.

Scheuern sie den aussenteil mit ein Besen (Abbildung 3) und wasser, niemals wasser am motor oder elektrischenteil ranlassen.

Benutzen sie kies und sauberes wasser um die trommel im inneren zu säubern, niemals ziegel stücke oder werkzeuge benutzen sie können die trommel beschädigen.

DURCHFÜHRUNG DES EMPFOHLEHLEN UMGANG UND PFLEG DER MASCHINE VERLÄNGERT DIE LEBENSDAUER.

Notiz: Im fall von zweifel den verkäufer oder der hersteller anfragen.

GARANTIA

A garantia é válida para anomalias resultantes de defeitos de fabrico, excluindo-se anomalias resultantes do desgaste de utilização dos componentes.

A garantia não é válida para as avarias resultantes de situações irregulares ou como resultado do incumprimento da instruções constantes neste manual.

Não é permitida qualquer alteração às especificações técnicas de concepção.

SÓ O FABRICANTE ESTÁ HABILITADO A REPARAR A BETONEIRA NUMA SITUAÇÃO DE GARANTIA.

A GARANTIA DO FABRICANTE NÃO ABRANGE PEÇAS CONSIDERADAS DE DESGASTE. EXEMPLOS: CORREIAS, INTERRUPTORES, CARRETOS, ROLAMENTOS, CREMALHEIRAS, ENTRE OUTROS.

OS CUSTOS DE TRANSPORTE ENTRE O CLIENTE E O PONTO DE VENDA OU ENTRE O CLIENTE E O CENTRO DE ASSISTÊNCIA TÉCNICA NÃO ESTÃO COBERTOS PELA GARANTIA DO FABRICANTE.

GARANTIA

La garantía es válida para averías que resulten de defectos de fabrica, se excluyen averías resultantes del desgaste de utilización de los componentes.

La garantía no es válida para las averías que resulten de situaciones irregulares como resultado del incumplimiento de las instrucciones presentes en este manual.

No esta permitida ninguna alteración de las especificaciones técnicas de concepto.

SOLOAMENTE EL FABRICANT ESTÁ HABILITADO ARREGLAR LA HORMIGONERA EN ESTA SITUACIÓN DE GARANTIA.

LA GARANTÍA DEL FABRICANTE NO ABRANGE PIEZAS CONSIDERADAS DE DESGASTE. EJEMPLOS: CORREAS, INTERRUPTORES, CARRETOS, RODAMIENTOS, CREMALERAS, ENTRE OTROS.

LOS COSTOS DE TRANSPORTE ENTRE EL USUARIO DEL PRODUCTO Y EL LUGAR DE COMPRA O ENTRE EL USUARIO DEL PRODUCTO Y UM CENTRO DE SERVICIO AUTORIZADO NO ESTÁN CUBIERTOS POR LA GARANTIA DEL FABRICANTE.

GARANTIE

La garantie est valable pour des défauts de fabrication.

Elle exclue toutes anomalies résultantes de l'usure de l'utilisation des composants

Vous ne pouvez pas modifier les spécificités techniques de la machine.

SEULEMENT LE FABRICANT EST HABILITÉ À FIXER LA BÉTONNIÈRE DANS UNE SITUATION DE GARANTIE.

LA GARANTIE DU FABRICANT NE CONTEMPLÉ PAS LES PIÈCES D'USURES. EXEMPLE: COURROIE, INTERRUPTEUR, PIGNON, ROULEMENTS, COURONNES, ENTRE AUTRES.

LES FRAIS DE TRANSPORT ENTRE LE CLIENT ET LE POINT DE VENTE OÙ ENTRE LE POINT DE VENTE ET LE SERVICE APRÈS VENTE NE SONT PAS COUVERTS PAR LA GARANTIE DU FABRICANT.

WARRANTY

The guarantee is valid for manufacturing defects, excluding wear of components.

The guarantee is not valid for breakdowns caused by improper use or non compliance with instructions given in this manual.

No alteration of design specifications is permitted.

ONLY THE MANUFACTURER IS AUTHORISED TO REPAIR THE CEMENT MIXER UNDER GUARANTEE.

THE MANUFACTURER WARRANTY DOESN'T APPLY TO WEARING PARTS. EG. BELTS, SWITCHES, PIONS, BEARINGS, RACKS AND OTHERS.

THE TRANSPORTATION COSTS BETWEEN DE CUSTOMER AND THE POINT OF SALE OR BETWEEN THE CUSTOMER AND THE SERVICE CENTRE ARE NOT INCLUDED IN THE MANUFACTURER WARRANTY.

GARANTIE

Die garantie ist gültig für maschinenbau defekte, und nicht geltenden für abnutzung der teile.

Die garantie haftet nicht für defekte die von ungeeignet gebraucht der maschine ersten. Oder wenn die im handbuch vorgeschrieben handlung nicht beobachtet wird.

Es ist nicht erlaubt irgend welche technisch änderungen an der maschine zu machen.

NUR DEM HERSTELLER IST ES ERLAUBT BETONMISCHER MIT GARANTIE ZU REPARIEREN.

DIE HERSTELLERGARANTIE ERFASST NICHT VERBRAUCHSMATERIALEN. BEISPIELE: RIEMEN, SCHALTER, ZAHNKRANZKETTENRAD, LAGER, ZAHNRAD, UND ANDEREN.

TRANSPORTKOSTEN ZWISCHEN DEM KUNDEN UND VERKAUF ODER ZWISCHEN DEM KUNDEN UND DEM SERVICE-CENTER SIND NICHT VON DER HERSTELLERGARANTIE ABGEDECKT.



POR FAVOR LEIA E COMPREENDA AS INSTRUÇÕES DE SEGURANÇA ANTES DE UTILIZAR A MÁQUINA

ANTES DE TRABALHAR COM A BETONEIRA

ANTES de ligar a ficha de alimentação eléctrica certifique-se que o interruptor da máquina se encontra na posição de desligado.

VERIFIQUE se os protectores e resguardos estão em posição e correctamente fixados.

NÃO use roupas largas ou soltas, nem jóias que possam prender-se ou enrolar-se nos componentes em movimento.

UTILIZE os equipamentos de protecção individual de acordo com as normas ou legislação aplicável. Nomeadamente: Capacetes, botas de trabalho, luvas e protectores auriculares.

MANTENHA o tambor nas posições de funcionamento durante o carregamento e a mistura (FIG4 e FIG5).

Nas betoneiras eléctricas, **ASEGURE** que os cabos não provocam o tropeçar dos utilizadores ou o enrolamento nos componentes em movimento e **NÃO** as utilize em ambientes húmidos.

LEIA OS AVISOS COLOCADOS NA MÁQUINA.

POR FAVOR LEA Y COMPREENDA LAS INSTRUCCIONES DE SEGURIDAD ANTES DE UTILIZAR LA MÁQUINA

ANTES DE TRABAJAR CON LA HORMIGONERA

ANTES de conectar la fuente de alimentación asegúrese de que el interruptor de encendido del equipo está en la posición de apagado.

VERIFIQUE si las protecciones y resguardos están en la posición correcta y debidamente fijados.

NO use ropas anchas o sueltas, ni joyas que se puedan enganchar o enrollarse en los componentes en movimiento.

UTILICE los equipamientos de protección individual de acuerdo con las normas o legislación aplicable, concretamente: Cascos, botas de trabajo, guante y protectores auriculares.

MANTENGA el tambor en las posiciones de funcionamiento durante la carga y la mezcla (FIG4 e FIG5).

En las hormigoneras eléctricas, **ASEGÚRESE** que los cables no provocan el tropiezo de los usuarios lizadores o el enrollamiento en los componentes en movimiento y **NO** las utilice en ambientes húmedos.

LEA LOS AVISOS COLOCADOS EN LA MÁQUINA.

LISEZ CES INSTRUCTIONS DE SECURITÉ

AVANT DE TRAVAILLER LA BÉTONNIÈRE

AVANT de brancher l'alimentation assurez-vous que l'interrupteur d'alimentation de la machine est en position d'arrêt.

VÉRIFIER si les protections et les gardes de boucliers sont bien placés.

NE PORTEZ PAS de vêtements larges ou pendant, n'y de bijoux qui peuvent s'accrocher au s'enrouler dans les pièces en mouvement.

UTILISER l'équipement de protection. Incluant: casques, bottes de travail, gants et protecteurs d'oreilles.

MAINTENIR le tambour dans les positions de fonctionnement durant le chargement et le mélange (FIG4 e FIG5).

Dans les bétonnières électrique, **ASSUREZ**-vous que les câbles ne provoquent et **NE PAS** utiliser dans un environnement humide.

LISEZ ATTENTIVEMENT LES AVERTISSEMENTS.

READ THESE SAFETY INSTRUCTIONS CAREFULLY

BEFORE WORKING WITH CEMENT MIXER

BEFORE turning on the power plug make sure the machine power switch is in the off position.

Before working with the mixer **CHECK** that the protections and shields are in place and correctly fixed.

DO NOT wear baggy clothing, or jewellery which could be caught in the moving parts.

USE protective equipment such as hard hats, work boots, gloves and hearing protectors.

MAINTAIN the drum in working position during loading and mixing (FIG4 and FIG5).

With electric mixes **CHECK** if the cables will not trip the operators or get caught in the moving parts, and **DO NOT** use in damp environments.

READ THE WARNINGS ON THE MACHINES.

ARBEITEN IST ES SEHR WICHTIG DAS SIE DIE SICHERHEITSVORSCHRIFTEN GELESEN UND VERSTANDEN HABEN.

BEVOR SIE MIT DEN BETONMISCHER

BEVOR sie die machine anschliessen versicher sie ausgeschaltet ist.

ÜBERPRÜFEN sie das alle sicherheitsvorschriften

KEINE lose Kleidung, ketten oder schmuckstücke bei der arbeit mit der maschine tragen, es besteht die gefahr von der maschine einwickelt zu werden.

BENUTZEN von Persönliche Schutzausrüstung in ansicht der Rechtsvorschriften ihres landes. Insbesondere helme, handschuhe und arbeitsschuhe.

HALTEN die trommel in arbeits Stellung werden dem laden und mischen (Abbildung 4 und 5).

Bei den elektrischen betonmischer **VERSICHERN** sie sich das die kabel sich nicht einwickeln und stolpern verursachen, **NICHT** in nassen plätze benutzen.

LESEN SIE DIE WARNUNG AUFKLEBER IN DER MASCHINE.

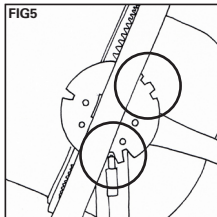
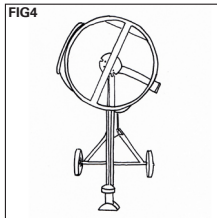

**DURANTE O TRABALHO
COM A BETONEIRA**

MANTENHA as pessoas estranhas afastadas do tambor.

MANTENHA a área à volta da betoneira limpa de obstruções ou irregularidades que provoquem a queda dos utilizadores sobre os componentes em movimento.

ASSEGURE sempre que a betoneira está nivelada e estável, (FIG6 e FIG7).

CONHEÇA os comandos da máquina antes de a utilizar.

ASSEGURE que os protectores e resguardos estão colocados nas posições correctas.

ASSEGURE a plena ventilação da área confinada ao motor, essencialmente nas motorizações a gasolina e a diesel.

COLOQUE a máquina a funcionar com a boca do tambor virada para cima.

NÃO ultrapasse a capacidade nominal de mistura.

SUBSTITUA qualquer protector ou resguardo danificado durante o uso.

ASSEGURE que o tambor está a rodar quando está a proceder à descarga.

**DURANTE EL TRABAJO
CON LA HORMIGONERA**

MANTENGA las personas ajenas, alejadas del tambor.

MANTENGA el área alrededor de la hormigonera limpia de obstrucciones o irregularidades que provoquen la caída de los utilizadores sobre los componentes en movimiento.

ASEGÚRESE siempre de que la hormigonera está nivelada y estable (FIG6 e FIG7).

CONOZCA los mandos de la máquina antes de utilizarla.

ASEGÚRESE que los protectores y resguardos están colocados en las posiciones correctas.

ASEGÚRESE de la plena ventilación del área confinada al motor.

COLOQUE la máquina funcionando con la boca del tambor girada hacia arriba.

NO sobrepase la capacidad nominal de la mezcla.

SUBSTITUYA cualquier protector o resguardo dañado durante el uso.

ASEGÚRESE de que el tambor está rodando cuando se está procediendo a la descarga.

**PENDANT LE TRAVAIL
AVEC LA BÉTONNIÈRE**

MAINTENIR éloigner de la cuve les personnes étrangères au chantier.

MAINTENIR l'espace autour de la bétonnière propre et sécurisée enfin d'éviter la chute des utilisateurs sur la machine en mouvement.

ASSUREZ-vous que la machine est à niveau et stable (FIG6 et FIG7).

CONNAITRE les commandes de la machine avant de l'utiliser.

ASSUREZ-vous de la bonne ventilation du moteur.

METTRE la machine en marche avec l'ouverture de la cuve vers le haut.

NE PAS dépasser la capacité maximale de remplissage de la machine.

REMPLACEZ les protections détériorées lors de l'utilisation.

ASSUREZ-vous que la cuve est en mouvement quand vous déversez son contenu.

**DURING THE WORK
WITH THE CEMENT
MIXER**

KEEP bystanders away from the drum.

KEEP the area around the mixer clear of obstructions or irregularities that cause the fall of the users on the moving parts.

Always **ENSURE** that the mixer is levelled and stable (FIG6 and FIG7).

LEARN about the controls of the machine before use.

ENSURE that guards and shields are placed in correct positions.

ENSURE the full ventilation of the area confined to the engine, essentially in gasoline and diesel engines.

PLACE the machine running at the mouth of the drum facing up.

Do **NOT** exceed the rated capacity of the mixture.

REPLACE any damaged protective guard or during use.

ENSURE that the drum is turning when it is in the process of discharge.

**WÄHREND DER
ARBEIT MIT DEN
BETONMISCHER**

KEINE unerlaubten person darf in der nähe der maschine.

BEWAHREN Sie die umgebung sauber und frei von Hindernisse die Unfälle verursachen.

VERSICHERN dass die maschine stabilisiert auf eine ebene fläche arbeitet (Abbildung 6 und 7).

BEDIENUNG der maschine muss beherrscht sein vor der benutzung.

VERSICHERN das schild und schützung richtig eingerichtet sind.

STELLEN Sie sicher die volle Belüftung der umgebung des benzin oder diesel Motor.

ANLAUF mit Mündung der Trommel nach oben.

BESCHRIEBEN Mischung darf nicht überschritten werden.

BESCHÄDIGTE Schutzhaube während der Anwendung müssen ersetzen.

SICHERSTELLEN dass die Trommel dreht, während des entladen.

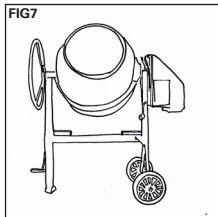
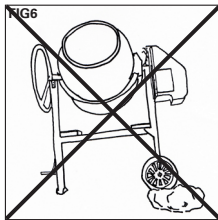



DURANTE O TRABALHO COM A BETONEIRA

DESLIGUE sempre a máquina no comando e na fonte de alimentação quanto esta estiver sozinha.

Tenha **ATENÇÃO** às zonas perigosas.

Nos motores de combustão tenha **CUIDADO** com as superfícies quentes, após desligar a máquina feche a capota.

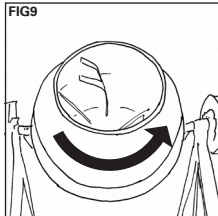

EM CASO DE INCÊNDIO SE A MÁQUINA SE INCENDIAR, DESLIGUE-A NO COMANDO OU DA FONTE DE ALIMENTAÇÃO.

UTILIZE um extintor de pó químico seco ABC (FIG8).

NÃO utilize água.

Se não conseguir controlar o incêndio, **RECUE E CHAME** os bombeiros.

FIG9 - Sentido de rotação de la cuba: en el sentido inverso a las agujas del reloj.

FIG9 - Sens de rotation de la cuve: dans le sens inverse des aiguilles d'une montre.

FIG9 - Direction of drum rotation: reverse direction clockwise.

FIG9 - Drehrichtung der Trommel: gegen den Uhrzeigersinn.

DURANTE EL TRABAJO CON LA HORMIGONERA

DESENCHUFE siempre la máquina en el mando y en la fuente de alimentación cuanto esta esté sola.

Tenga **ATENCIÓN** las zonas peligrosas.

En los motores de combustión **CUIDADO** con las superficies calientes, apagar la máquina al cerrar la tapa.

EN TRAVAILLANT AVEC LA BÉTONNIÈRE

DÉBRANCHEZ toujours la machine en charge et l'alimentation quand elle est seule.

ATTENTION a des zones de danger.

Dans les moteurs à combustion, **ATTENTION** aux surfaces chaudes, après avoir éteint la machine fermer le capot.

EN CAS D'INCENDIE

SI LA MACHINE PREUD FEU, ÉTEIGNEZ LA COMMANDE OU L' ALIMENTATION.

UTILISEZ un extincteur chimique en poudre CO (FIG8).

NE PAS utiliser l'eau.

Si vous ne pouvez pas contrôler le feu, **RECULER ET APELEZ** les pompiers.

WHILE WORKING WITH THE CEMENT MIXER

Always **TURN OFF** the machine in the command and in the power supply when this is alone.

BE AWARE of the danger zones.

In combustion engines, be **CAREFUL** with hot surfaces, after turning off the machine close the hood.

IN CASE OF FIRE

IF THE MACHINE IS ON FIRE, TURN OFF THE COMMAND OR THE POWER SUPPLY.

USE a dry chemical powder extinguisher ABC (FIG8).

DO NOT use water.

If you can not control the fire, **BACK AWAY AND CALL** the Fire Department.

BEIM UMGANG MIT BETONMISCHER

IMMER ausschalten von der Stromversorgung entziehen wenn die Maschine allein gelassen wird.

VORSICHTIG auf gefährlichen Bereiche der Maschine.

Bei Verbrennungsmotoren, **VORSICHTIG** mit heißen Oberflächen, nach dem Ausschalten der Maschine die Haube schließen.

IM BRANDFALL

IM FALL DASS MASCHINE BRENNT, BEDIENUNG UND STROMVERSORGUNG AUSSCHALTEN.

Verwenden Sie einen Trockenpulver-Feuerlöscher ABC (Abbildung 8).

KEINE Wasser Verwenden

Wenn sie das Feuer nicht beherrschen, **ZURÜCKTRETEN UND DIE FEUERWEHR RUFEN.**

**PARAGEM DE EMERGÊNCIA**

ESTA MÁQUINA NÃO É EQUIPADA COM UM DISPOSITIVO DE PARAGEM DE EMERGÊNCIA, UMA VEZ QUE NÃO REDUZ O TEMPO DE PARAGEM DA MÁQUINA, DEVE SER UTILIZADO O COMANDO DE ARRANQUE/ PARAGEM.

PARADA DE EMERGENCIA

ESTA MÁQUINA NO ESTÁ EQUIPADO CON UN DISPOSITIVO DE EMERGENCIA PORQUE NO REDUCIR EL TIEMPO DE DETENER LA MÁQUINA SE DEBE UTILIZAR PARA MANDO (START / STOP)

ARRET D'URGENCE

CETTE MACHINE N'EST PAS ÉQUIPÉE D'UN DISPOSITIF D'URGENCE PARCE QU'ILS NE RÉDUIT PAS LE TEMPS D'ARRÊT DE LA MACHINE UTILISÉ LA COMMANDE (START/STOP).

EMERGENCY STOP

THIS MACHINE IS NOT EQUIPPED WITH A DEVICE FOR EMERGENCY BECAUSE THEY DO NOT REDUCE THE TIME OF STOPPING THE MACHINE MUST BE USED FOR COMMAND START / STOP.

NOTBREMSE

DIESE MASCHINE IST NICHT MIT EINER NOTBREMSE GERÜSTET, WEIL SIE NICHT DIE ZEIT ZUM ANHALTEN DER MASCHINE REDUZIEREN. SIE MUSSEN DIE START / STOP BEDIENUNG VERWENDEN.

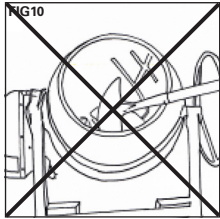

APÓS TRABALHAR COM A BETONEIRA

**DESLIGUE A BETONEIRA
DA FONTE DE
ALIMENTAÇÃO.
AO DESLIGAR NÃO
PUXE PELO FIO.**

LIMPE correctamente a máquina, eliminando todos os restos das misturas com a ajuda de uma vassoura e nunca com ferramentas ou outros objectos (FIG3 e FIG10).

LIMPE cuidadosamente a cremalheira (dos dois lados) na parte entre o seu protector e o tambor, para evitar acumulação de restos de misturas (FIG1).

NÃO bata no tambor com nenhuma ferramenta ou outro objecto (FIG11).

Durante a limpeza **NÃO** coloque as mãos sobre os componentes em movimento, exemplo: tambor (FIG12).

NÃO deite a água sobre os rolamentos ou sobre o motor.

NÃO introduza dentro do tambor qualquer ferramenta que o danifique, exemplo: as pás (FIG10).

DESPUES DE TRABAJAR CON LA HORMIGONERA

**DESCONECTE LA
HORMIGONERA DE LA
FUENTE DE ALIMENTACION,
O DESCONECTAR NO TIRAR
POR EL CABLE.**

LIMPIE correctamente la máquina, eliminando todos los residuos de las mezclas con la ayuda de un cepillo y herramientas y otros objetos (FIG3 e FIG10).

LIMPIE cuidadosamente la corona (por los dos lados) en la parte entre el protector y el tambor, para evitar acumulación de restos de mezclas (FIG1).

NO pegar el tambor con ninguna herramienta u otro objeto, (FIG11).

Durante la limpieza **NO** ponga las manos sobre los componentes en movimiento, ejemplo: tambor (FIG12).

NO eche el agua arriba del rodamientos o el motor.

NO introduzca dentro del tambor cualquier herramienta que dañe, ejemplo: las palas (FIG10).

APRÈS AVOIR TRAVAILLÉ AVEC LA BÉTONNIÈRE

**COUPER
L'ALIMENTATION**

NETTOYEZ la machine correctement, éliminant toutes les traces des mélanges avec l'aide d'un balai et jamais avec des outils ou autres objets, (FIG3 et FIG10).

NETTOYEZ la crémaillère (deux côtés) dans sa partie entre le protecteur et le tambour, pour éviter l'accumulation de mélanges de débris (FIG1).

NE PAS frapper le tambour, avec des outils ou un autre objet (FIG11).

Lors du nettoyage **NE PAS** mettre les mains sur les pièces mobiles, p.ex. un tambour (FIG12).

NE PAS lancer de l'eau sur les roulements ou le moteur.

NE PAS introduire à l'intérieur du tambour toute sorte d'outils par exemple des lames (FIG10).

AFTER WORK WITH THE CEMENT MIXER

**TURN OFF THE MIXER
POWER SUPPLY,
DO NOT PULL
THE WIRE.**

CLEAN the machine correctly, eliminating all traces of the mixtures with the help of a broom and never with tools or another objects, (FIG3 and FIG10).

CLEAN the rack carefully (both sides) in the parts between the guard and the drum, to prevent accumulation of remains mixtures (FIG1).

DO NOT hit the drum with no tools or another object (FIG11).

During the cleaning **DO NOT** put your hands on the moving parts, eg drum (FIG12).

DO NOT throw water on the bearings or on the motor.

DO NOT put inside the drum anything that could damage, eg blades (FIG10).

NACH DER ARBEIT MIT DEN BETONMISCHER MASCHINE AUSSCHALTEN, NICHT AM KABEL ABZIEHEN.

Säubern **SIE DIE** Maschine von allen Spuren der Mischung mit Hilfe eines Besen und nie mit Werkzeugen oder anderen Gegenständen (Abbildung 3 und 10).

Reinigen **SIE DIE** Zahnstange sorgfältig (beide Seiten) in den Teilen zwischen dem Schutz und der Trommel, um die Ansammlung von Mischung zu verhindern (Abbildung 1).

NIEMALS die Trommel mit Werkzeug oder ein ander Objekt anschlagen (Abbildung 11).

Während der Reinigung **NIE-****MALS** die beweglichen Teilen, zum Beispiel Trommel, mit den Hände anfassen (Abbildung 12).

KEIN Wasser auf die Wälzlager oder auf dem Motor sprühen.

Die Trommel **NIEMALS** mit werkzeuge oder objekt beladen es kann die klingen beschädigen (Abbildung 10).

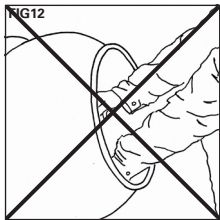
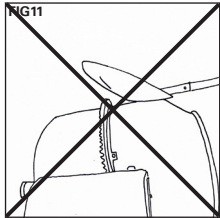

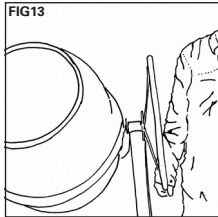

TRANSPORTE

O transporte **DEVE** ser efectuado sempre com o tambor vazio.

O transporte manual da betoneira **DEVE** ser efectuado através do volante (FIG13).

A movimentação **DEVE** ser efectuada a puxar, nunca a empurrar.

NUNCA levante o apoio mais de 10 cm do solo.

NÃO coloque as mãos sobre outros componentes durante a movimentação (FIG14).

O carregamento para camiões **DEVE** ser efectuado através de elevação utilizando os suportes de elevação (FIG15), nunca ficando nenhuma pessoa debaixo da betoneira.

NÃO passe por debaixo das cargas suspensas.

NUNCA eleve manualmente a betoneira para cima de um camião.

Na ausência de gruas **RECORRE** a pranchas com a resistência necessária face à massa da betoneira.

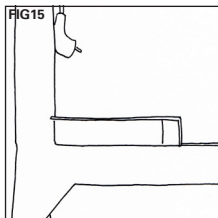
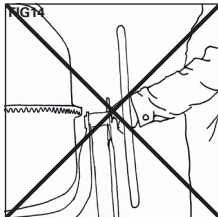

TRANSPORTE

El transporte **DEBE** ser efectuado siempre con el tambor vacío.

El transporte manual de la hormigonera **DEBE** ser efectuado a través del volante (FIG13).

El desplazamiento **DEBE** ser efectuada tirándola, nunca empujándola.

NUNCA levante el apoyo más de 10 cm del suelo.

NO coloque las manos sobre otros componentes durante el desplazamiento (FIG14).

La carga para camiones **DEBE** ser realizada a través de elevación, utilizando los soportes de elevación (FIG15), nunca quedando nadie debajo de las cargas suspendidas.

NO pasar por debajo de la carga suspendida.

NUNCA eleve manualmente la hormigonera para un vehículo.

En la ausencia de grúas, **RECURRA** a planchas con la resistencia necesaria para a la masa de la hormigonera.

TRANSPORT

Le transport **DEVRAIT** toujours être fait avec le tambour vide.

Le transport manuel de la console **DOIT ÊTRE** fait dans la roue (FIG13).

Les changements **DOIVENT** être déployés pour tirer, jamais pousser.

Ne soulevez **JAMAIS** votre support de plus de 10cm du sol.

NE mettez pas vos mains sur les autres composants durant le mouvement (FIG14).

Chargement pour camions **DOIT ÊTRE** vérifiés à l'aide de l'ascenseur qui prend en charge l'élévation (FIG15), sans que jamais personne ne reste sous la bétonnière.

NE pas passer sous une charge en suspension.

NE JAMAIS soulever un batteur à main sur le dessus d'un véhicule.

En cas d'absence de grues **UTILISEZ** des planches avec la résistance nécessaire face à la masse de la bétonnière.

TRANSPORTATION

The transportation **SHOULD** always be done with the empty drum.

The manual transport of the mixer **MUST** be made through the wheel (FIG13).

The move **SHOULD** be made to pull, never push.

NEVER raise your support more than 10 cm of soil.

DO NOT pass through suspense charges.

DO NOT put your hands on other components during movement, (FIG14).

Charging for trucks **MUST** be made by using the lift supports (FIG15), never getting any person under the mixer.

NEVER raise a manually mixer on top of a vehicle.

NEVER lift a hand mixer on top of a vehicle.

Without cranes **RESORT** to boards with the necessary resistance to the masses of the mixer.

TRANSPORT

Der Transport muss immer mit der leeren Trommel erfolgen.

Die Handtransport des Betonmischers **MUSS** am Rad erfolgen (Abbildung 13).

Beim Umzug **SOLL** die Maschine ziehen und niemals schieben.

NIEMALS die Unterstützung mehr als 10 cm des Bodens erheben.

KEINE andere Komponenten während der Bewegung anfassen (Abbildung 14).

Aufladung ins LKW **MUSS** mit der Liftstützen erfolgen (Abbildung 15), niemand darf unter der Ladung stehen.

NIEMALS den Betonmischer bei Hand in den Transporter aufladen.

NICHT unter gehobenen Ladungen stehen.

Wenn kein Rückgriff auf Kränen möglich ist, können Platten mit der notwendigen Widerstandsfähigkeit gegenüber den Massen des Mischers.

FIG16

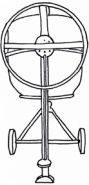

FIG17

**ARMAZENAMENTO**

SEMPRE após a devida limpeza.

COLOQUE sempre o tambor numa das posições de armazenamento (FIG16 e FIG17).

É **RECOMENDADO** o armazenamento com a boca do tambor para baixo.

Para armazenamentos prolongados, **PROCEDA** a uma lubrificação prévia da máquina.

NUNCA armazene a betoneira em locais húmidos.

ASSEGURE a estabilidade da máquina.

NÃO coloque objectos sobre a máquina.

NUNCA armazenar a betoneira suspensa pela estrutura (FIG15).

ALMACENAMIENTO

SIEMPRE después de la debida limpieza.

COLOQUE siempre el tambor en una de las posiciones de almacenamiento (FIG16 e FIG17).

Es **RECOMENDABLE** el almacenamiento con la boca abajo.

Para almacenamientos prolongados, **PROCEDA** a una lubricación previa de la máquina.

NUNCA almacene la hormigonera en locales humedos.

ASEGURAR la estabilidad de la maquina.

NO coloque objetos encima de la máquina.

NUNCA almacenar la hormigonera suspensa por el gancho (FIG15).

STOCKAGE

TOUJOURS après un bon nettoyage.

PLACEZ toujours le tambour dans une position de rangement (FIG16 et FIG17).

Il est **RECOMMANDÉ** de stocker la bouche du canon vers le bas.

Pour un stockage prolongé, **FAIRE** la lubrification de la machine précédente.

Ne **JAMAIS** stocker la bétonnière dans un environnement humide.

ASSUREZ-vous de la stabilité de la machine.

NE PAS poser d'objets sur la machine.

Ne **JAMAIS** ranger la machine suspendue (FIG15).

STORAGE

ALWAYS after proper cleaning.

Always **PLACE** the drum in a storage position (FIG16 and FIG17).

It is **RECOMMENDED** to store the mouth of the drum down.

For prolonged storage, **DO** the lubrication of the previous machine.

NEVER store the mixer in wet locations .

ENSURE the stability of the machine.

DO NOT place objects on the machine.

NEVER store the mixer suspended by the hook (FIG15).

LAGERUNG

IMMER nach gründliche Reinigung.

Legen Sie immer die **TROMMEL** in einer Lagerposition (Abbildung 16 und 17).

ES WIRD empfohlen, die Trommel mit der Mündung nach unten lagern.

Für eine längere Lagerung, **MUSS** die Schmierung der Maschine gesichert werden.

Bewahren Sie **NIEMALS** die Mischer in feuchten Räumen.

GARANTIEN sie die Stabilität der Maschine.

Platzieren Sie **KEINE** Gegenstände auf dem Gerät.

NIEMALS den Mischer mit Haken aufgehängt (Abbildung 15).

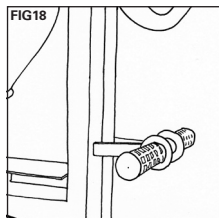

MOVIMENTAÇÃO MANUAL

UTILIZAR o volante ou as pegas de movimentação (FIG18 e FIG19).

DESLOCAÇÃO a puxar e nunca a empurrar, para evitar o levantamento da betoneira.

ELEVAR a betoneira apenas através do sistema de elevação, nunca de outra forma (FIG15).

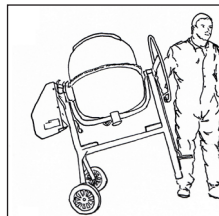

ARMAZENAMENTO

SEMPRE na posição de armazenamento e lubrificada (FIG16 e FIG17).

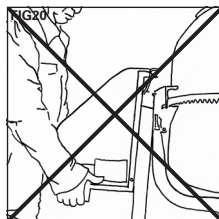

FIM DE VIDA DA MÁQUINA

A máquina no final do seu ciclo de vida deve ser recolhido por um organismo licenciado pela DGA – Direcção Geral do Ambiente e pelo Instituto de Resíduos, para a recolha de materiais metálicos, materiais eléctricos e lubrificantes (óleos).

DESPLAZAMIENTO MANUAL

UTILIZAR el volante o las cogidas de desplazamiento (FIG18 e FIG19).

DESPLAZAMIENTO, tirando y nunca empujando, para evitar el levantamiento de la hormigonera.

ELEVAR la hormigonera solamente a través del sistema de elevación, y nunca de otra forma (FIG15).

ALMACENAMIENTO

SIEMPRE en la posición de almacenamiento y lubricación (FIG16 e FIG17).

TERMINO Y VIDA DE LA MAQUINA

La maquina en el final de ciclo de vida debe ser recogido por un organismo licenciado por la DGA – Dirección General del Ambiente o por el Instituto de Residuo, para la recogida de materiales metálicos, materiales eléctricos o lubricante.

REMORQUAGE MANUEL DE LA MACHINE

UTILISEZ le volant ou les poignées (FIG18 et FIG19).

DÉPLACER la machine en tirant sur le volant et ne pas pousser pour éviter qu'elle se renverse.

SOULEVEZ la bétonnière seulement avec le volant et pas d'une autre manière (FIG15).

STOCKAGE DE LA MACHINE

ENTREPOSER toujours la machine en position de stockage et graisser la (FIG16 et FIG17).

FIN DE VIE DE LA MACHINE

La machine en fin de vie doit être recueillie par un organisme spécialisé.

MANUAL HANDLING

USE the wheel or moving handles (FIG18 and FIG19).

MOVING to pull and never push to avoid raising the mixer.

ELEVATING the mixer only by lifting system, not otherwise (FIG15).

STORAGE

WHERE in the storage position and lubricated (FIG16 and FIG17).

END OF LIFE OF THE MACHINE

The machine at the end of its life cycle must be collected by an agency licensed by DGA - Directorate General for Environment and the Institute of Residues for the collection metallic materials, electrical materials and lubricants (oils).

MANUELLE HANDHABUNG

Mit dem Rad oder umzuges Griffe (Abbildung 18 und 19).

Beim Umzug des betonmischer ziehen und nicht schieben, vermeiden sie den mischer zu erheben.

HEBEN des Mixers nur durch Anheben System und auf keine andere weise (Abbildung 15).

LAGERUNG

IMMER in Lagerposition und geschmiert (Abbildung 16 und 17).

LEBENSSENDE DER MASCHINE

Die Maschine am Ende ihr Lebensdauer muss durch eine von DGA -Directorate Generaldirektion Umwelt und dem Institut für Rückstände für die Sammlung metallische Werkstoffe, elektrische Materialien und Schmierstoffe (Öle) lizenziert gesammelt werden.

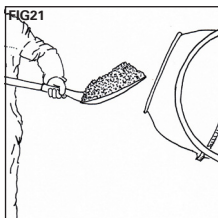

POSIÇÕES DE UTILIZAÇÃO

ARRANQUE

SEMPRE com a boca do tambor para cima (FIG16).

COLOCAR sempre o tambor em movimento antes de o carregar com água, inertes e cimento.

NUNCA colocar a betoneira em movimento com o balde carregado.

CARREGAMENTO

Utilizador **AFASTADO** do tambor e preferencialmente do lado do volante (FIG21).

NÃO ultrapassar a capacidade nominal de mistura.

DESCARGA

As betoneiras não tem encaixe de descarga, pelo que **DEVE** segurar firmemente o volante, e nunca na barra transversal (FIG22).

DESLIGAR A BETONEIRA MOTOR ELÉCTRICO

Ao desligar o cabo de extensão **NUNCA** puxar pelo fio.

POSICIONES DE USO

ARRANQUE

SIEMPRE con la boca del tambor hacia arriba, (ver posición de almacenamiento) (FIG16).

COLOCAR siempre el tambor en movimiento antes de cargarlo con agua, inertes y cemento.

NUNCA colocar la hormigonera en movimiento con la cuba cargada.

CARGA

Utilizar **ALEJADO** del tambor y preferentemente al lado del volante (FIG21).

NO sobrepasar la capacidad nominal de mezcla.

DESCARGA

Las hormigoneras no tienen encaje de descarga, por lo que **DEBE** sujetarse firmemente el volante, y nunca en la barra transversal (FIG22).

DESCONECTAR LA HORMIGONERA MOTOR ELÉCTRICO

Al desconectar el cable de extensión **NUNCA** tire del cable.

POSITIONS D'UTILISATION

DÉMARRER

TOUJOURS de la place du tambour vers le haut, (voir la position de stockage) (FIG16).

TOUJOURS placer le tambour en mouvement avant de le charger avec de l'eau, de granulats et de ciment.

NE JAMAIS mettre la bétonnière en mouvement avec un godet chargé.

CHARGEMENT

Utilisateur **ELOIGNÉ** du tambour et de préférence sur le côté de la roue (FIG21).

NE PAS dépasser la capacité nominale de mélange.

DÉCHARGEMENT

Les bétonnières ne se bloquent pas quand est effectué le déchargement, vous **DEVEZ** donc tenir fermement le volant et ne jamais tenir la barre transversale (FIG22).

DEBRANCHER LA BÉTONNIÈRE MOTEUR ÉLECTRIQUE

Lorsque vous débranchez le cordon d'extension **NE JAMAIS** tirer sur le cordon.

POSITIONS OF USE

START

ALWAYS with the mouth of the drum up, (see storage position) (FIG16).

Always **PLACE** the drum on the move before charging with water, aggregates and cement.

NEVER put the mixer on the move with a loaded bucket.

LOADING

User **AWAY** from the drum and preferably on the side of the wheel (FIG21).

DO NOT exceed the rated capacity of the mixture.

DISCHARGE

The mixer has no dock discharge and **SHOULD** firmly hold the steering wheel, and never cross bar (FIG22).

WHEN YOU TURN OFF THE MIXER ELECTRIC MOTOR

When you disconnect the extension cable **NEVER** pull the cord.

ARBEITS POSITION

START

IMMER mit der Trommel Mundung nach oben, (siehe Lagerposition) (Abbildung 16).

Trommel **MUSS** immer in Bewegung bevor dem Laden mit Wasser, kies und Zement.

NIEMALS den Mischer starten mit geladenen Trommel.

LADEN

Benutzer von der **TROMMEL** entfernt und vorzugsweise auf der Seite des Rades (Abbildung 21).

Überschreiten Sie **NICHT** die Nennkapazität der Mischung.

ENTLADEN

Der Mischer hat keinen Ankerpunkt für Entladung, sie müssen am Lenkrad festhalten, und nie an der Querstange (Abbildung 22).

BETONMISCHER AUSSCHALTEN ELEKTROMOTOR

Wenn Sie das Verlängerungskabel ausschalten niemals am Kabel Ziehen.

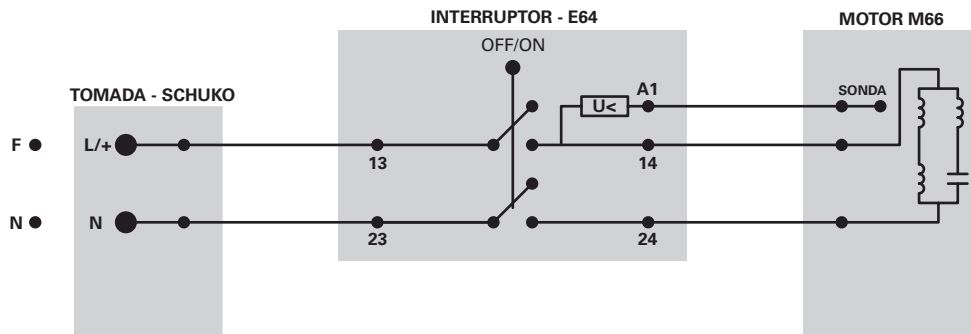

SINTOMA	SINTOMA	SYMPTÔME	1	BETONEIRA DEIXAR DE TRABALHAR	HORMIGONERA DEJA DE TRABAJAR	BÉTONNIÈRE CESSÉ DE TRAVAILLER	CEMENT MIXER STOPED WORKING	BETONMISCHER ARBEITET NICHT
SOLUÇÃO	SOLUCION	SOLUTION	1	TROCAR INTERRUPTOR	CAMBIAR EL INTERRUPTOR	CHANGER L'INTERRUPTEUR	SWITCH CHANGE	SCHALTUNG ÄNDERN
SINTOMA	SINTOMA	SYMPTÔME	2	BETONEIRA PATINAR	HORMIGONERA PATINA	BÉTONNIÈRE PATINE	CEMENT MIXER PATINATED	BETONMISCHER HATT KEINE HAFTUNG
SOLUÇÃO	SOLUCION	SOLUTION	2	ESTICAR CORREIA	TENSAR LA COREA	TENDRE LA COURROIE	STRETCH BELT	RIEMEN SPANNEN
SINTOMA	SINTOMA	SYMPTÔME	3	QUADRO ELÉCTRICO DESLIGAR-SE	CUADRO ELÉCTRICO CERRADO	PANNEAU ÉLECTRIQUE DÉSACTIVÉ	ELECTRICAL PANEL OFF	SCHALTRAHMEN SCHALTET AUS
SOLUÇÃO	SOLUCION	SOLUTION	3	ESTICAR CABO	ESTIRAMIENTO DEL CABLE	TENDRE LE CÂBLE	STRETCH CAPE	SPANNEN DES KABELS
SINTOMA	SINTOMA	SYMPTÔME	4	FOLGA NO BALDE	FUELGA EN EL TAMBOR	JEU DE LA CUVE	CLEARANCE IN DRUM	UNAUSGEFÜLLT LAUF IN DER TROMMEL
SOLUÇÃO	SOLUCION	SOLUTION	4	REAPERTAR PORCA NO CASO ROLAMENTOS CÔNICOS	APIRIETE LA TUERCA EN EL CASO DE RODAMIENTOS CÔNICOS	SERRER L'ÉCROU EN CAS DE ROULEMENTS CONIQUES	TIGHTEN NUT IN CASE OF CONICAL BEARING	DIE MUTTER BEI KONISCHEN LAGER FESTDREHEN

Nº	DESIGNAÇÃO	NOMBRE	NOM	NAME	NAMEN
01	VOLANTE COMPLETO	VOLANTE	VOLANT COMPLET	STERING WHEEL	LENKRAD
02	BALDE COM AMASSADORES	BOMBO CON PALAS MEZCLADORAS	CUVE AVEC PALES DE MALAXAGE	DRUM WITH BLADES	TROMMEL MIT KLINGEN
03	ESTRUTURA +CAMBOTA	ESTRUCTURA	STRUCTURE	STRUCTURE	STRUKTUR
-	-	-	-	-	-
-	-	-	-	-	-
-	-	-	-	-	-
07	DISCO DENTADO	DISCO DENTADO	DISQUE CRANTÉ	BRAKE DISK	ZAHNSCHEIBE
08	PROTEÇÃO DA DESMULTIPLICAÇÃO	PROTECCIÓN DE LA DESMULTIPLICACIÓN	PROTECTION DE LA DEMULTIPLICATION	MULTIPLIER PROTECTION	ÜBERSETZUNGSVERHÄLTNIS
09	CREMALHEIRA DA DESMULTIPLICAÇÃO	CORONA DE LA DESMULTIPLICACIÓN	CREMAILLERE DE LA DEMULTIPLICATION	MULTIPLIER GEAR RING	ÜBERSETZUNGSVERHÄLTNIS ZAHNRAD
-	-	-	-	-	-
-	-	-	-	-	-
-	-	-	-	-	-
-	-	-	-	-	-
-	-	-	-	-	-
-	-	-	-	-	-
-	-	-	-	-	-
-	-	-	-	-	-
-	-	-	-	-	-
20	PARAFUSOS CREMALHEIRA (x4)	TORNILLO CORONA (x4)	VIS DE FIXATION DE LA COURONNE (x4)	GEAR RING BOLTS (x4)	ZAHNRAD SCHRAUBEN (x4)
21	RODA (x2)	RUEDA (x2)	ROUE (x2)	WHEEL (x2)	REIFEN (x2)
22	PORCAS CREMALHEIRA (x4)	TUERCA CORONA (x4)	ÉCROU DE LA COURONNE (x4)	GEAR RING NUTS (x4)	ZAHNRAD MUTTER (x4)
-	-	-	-	-	-
-	-	-	-	-	-
-	-	-	-	-	-
27	ROLAMENTO	RODAMIENTO	ROULEMENT	BEARING	LAGER
28	ANILHA AFINAÇÃO	ANILLO DE AFINACIÓN	RONDELLE	-	-
29	CARRETO COM VEIO	CARRETO CON VENA	PIGNON AVEC ESSIEU	SMALL GEAR RING WITH VEIN	WAGEN MIT KAM
30	VEDANTE DA CAIXA DE ROLAMENTOS	VEDA DE LA CAJA DE RODAMIENTOS	CAPUCHON DES ROULEMENTS	BEARING BOX SEALANT	LAGERGEHÄUSE SIEGEL
31	FREIO	FRENO	CLIPS	FREIN	ZÜGEL
32	GRAISSEUR / LUBRIFICADOR	GRASA /LUBRIFICANTE	GRAISSEUR	LUBRICANT	ÖLER
33	CREMALHEIRA DA TRANSMISSÃO	CREMALLERA DE TRANSMISIÓN	CREMAILLERE DE TRANSMISSION	TRANSMISSION GEAR RING	GETRIEBE ZAHNSTANGE
34	ROLAMENTO CARRETO (x2)	RODAMIENTO PIÑON (x2)	ROULEMENT DU PIGNON (x2)	SMALL GEAR RING BEARING (x2)	WAGEN LAGER (x2)
35	TAMPA DA CAPOTA	TAPA DE LA CAPOTA	COUVERCLE DU CAPOT	COVER OF ENGINE BOX	MOTORHAUBE
36	POLI DA BETONEIRA	POLI DE LA HORMIGONERA	POULIE BÉTONNIÈRE	CEMENT MIXER POLY	BETONMISCHER POLI
37	PARAFUSO PERNÉ UMBRACO 8x10	TORNILLO PERNO UMBRACO 8x10	VIS 8x10	BOLT 8x10	SCHRAUBE 8x10
38	CORREIA	CORREA	COURROIE	BELT	RIEMEN
39	PROTEÇÃO POLI (GASOLINA / DIESEL)	PROTECCIÓN POLI (GASOLINA / DIESEL)	PROTECTION POULIE (ESSENCE/DIESEL)	POLY PROTECTION (DIESEL/PETROL)	POLI SCHUTZ (DIESEL / BENZIN)
40	PORCAS M6 FALSA ANILHA	TUERCA M6	ÉCROUS M6	NUTS M6	MUTTER M6
41	PARAFUSO 6x16	TORNILLO 6x16	VIS 6x16	BOLT 6x16	SCHRAUBE 6x16

Nº	DESIGNAÇÃO	NOMBRE	NOM	NAME	NAMEN
42	ROLAMENTO	RODAMIENTO	ROULEMENT	BEARING	LAGER
43	POLI DO MOTOR	POLI DEL MOTOR	POULIE DU MOTEUR	ENGINE POLY	POLI MOTOR
44	PERNE UMBRACO	PERNO UMBRACO 8x10 APOYO MOTOR	GOUJON	STUD	BOLZEN "UMBRACO"
45	SUPORTE DO MOTOR/ESTRADO (GASOLINA)	APOYO DEL MOTOR (GASOLINA)	SUPPORT DU MOTEUR	ENGINE SUPPORT (PETROL)	MOTOR SUPPORT / DECK (BENZIN)
46	BARRA ZINCADA DA BASE (GASOLINA) (x2)	BARRA ZINCADA PARA BASE DEL MOTOR (x2)	BARRE ZINGUÉE (ESSENCE) (X2)	BASE ZINC BAR (PETROL) (x2)	BASEVERZINKT BAR (BENZIN) (x2)
47	PORCA ZINCADA M10 (GASOLINA) (x4)	TUERCA CINCADA M10 (GASOLINA) (x4)	ÉCROU ZINGUÉE (ESSENCE) (X2)	ZINC NUT M10 (PETROL) (X4)	MUTTER M10 VERZINKT (BENZIN) (x4)
48	PARAFUSO PARA ESTRADO (GASOLINA) (x4)	TORNILLO PARA BASE DEL MOTOR (x2)	VIZ (ESSENCE) (X4)	BOLT TO SUPPORT (PETROL) (X4)	SCHRAUBE FÜR Deck (BENZIN) (x4)
49	PORCA PARA ESTRADO (GASOLINA) (x4)	TUERCA PARA BASE DEL MOTOR (x4)	ÉCROU (ESSENCE) (X4)	NUT FOR SUPPORT (PETROL) (X4)	MUTTER FÜR Deck (BENZIN) (x4)
-	-	-	-	-	-
51	MOTOR GASOLINA	MOTOR GASOLINA	MOTEUR ESSENCE	PETROL ENGINE	BENZINMOTOR
-	-	-	-	-	-
53	INTERRUPTOR	INTERRUPTOR	INTERRUPTEUR	SWITCH	SCHALTER
54	MOTOR ELÉCTRICO	MOTOR ELÉCTRICO	MOTEUR ELECTRIQUE	ELECTRIC ENGINE	ELEKTROMOTOR
-	-	-	-	-	-
56	PARAFUSO+PORCA DESMULTIPLICAÇÃO (x2)	TORNILLO+TUERCA DESMULTIPLICACIÓN (x2)	VIS+ÉCROU DE LA DEMULTIPLICATION (x2)	BOLTS+MULTIPLIER NUTS (x2)	SCHRAUBE + MUTTER ÜBERSETZUNGSVERHÄLTNIS (x2)
57	PROTEÇÃO CREMALHEIRA (x2)	PROTECCIÓN CREMALLERA (x2)	PROTECTION DE LA COURONNE (x2)	GEAR RING PROTECTION (x2)	ZAHNSTAGE SCHUTZ (x2)
-	-	-	-	-	-
-	-	-	-	-	-
60	PARAFUSO DESMULTIPLICAÇÃO (x4)	TORNILLO DESMULTIPLICACIÓN (x4)	VIS DE FIXATION DE LA DEMULTIPLICATION (x4)	BOLT FOR MULTIPLIER (x4)	SCHRAUBE ÜBERSETZUNGSVERHÄLTNIS (x4)
-	-	-	-	-	-
-	-	-	-	-	-
63	BOTÃO DE EMERGÊNCIA	BOTÓN DE EMERGENCIA	BOUTON D'ARRET	EMERGENCY BUTTON	NOTKNOPF
64	CHAVETA EIXO RODAS	CHAVETA DEL EJE DE LAS RUEDAS	GOUPILLE	WHEEL AXLE KEY	SCHLÜSSEL RADACHSE
65	FICHA BRICO	ENCHUFE	PRISE	BRICO PLUG	BLATT BRICO
-	-	-	-	-	-
67	CONDENSADOR	CONDENSADOR	CONDENSATEUR	CONDENSER	KONDENSATOR
-	-	-	-	-	-
69	PROTEÇÃO CARRETO (x2)	PROTECCIÓN PIÑÓN (x2)	PROTECTION PIGNON (x2)	SMALL GEAR RING PROTECTION (x2)	BEFÖRDERUNG SCHUTZ (x2)
70	PARAFUSO AUTORROSCANTE 6.3x32	TORNILLO ROSCADO 6.3x32	VIS 6.3x32	BOLT 6.3x32	SCHRAUBE 6.3x32 selbstschneid
71	TRANCADOR	FRENO	PEDAL	LOCKER	FUSSBEL
72	CONJUNTO CAPOTA COMPLETO	CONJUNTO COMPLETO / CAJA DEL MOTOR	CAPOT COMPLETE	ENGINE BOX COMPLETE	GESAMTHEIT DER MOTORHAUBE
73	POLI+TRIANGULO	POLIA Y TRIÁNGULO	POLY AVEC TRIANGLE DE FIXATION	POLY+TRIANGLE	POLI + TRIANGLE (DREIECK)
74	VENTOINHA	-	HELIE DU MOTEUR	FAN	FAN
75	FREIO	FRENO	CLIPS	FREIN	ZÜGEL
-	-	-	-	-	-
77	ALTURA INTERIOR	ANCHO INTERIOR	HAUTEUR INTERIEUR	INTERIOR HEIGHT	INNENHÖHE
78	PARAFUSOS+PORCAS PARA ESTRUTURA BRICO	TORNILLO + TUERCAS DE LA ESTRUCTURA BRICO	VIS+ÉCROU POUR STRUCTURE	BOLTS+NUTS TO BRICO STRUCTURE	SCHRAUBEN + MUTTERN ZU BRICO STRUKTUR
79	PATAS + EIXO DE RODAS	PATAS +EJE DE LAS RUEDAS	PIED+ESSIEU DES ROUES	LEGS+WHEEL AXLE	POTEN + RADWELLE
80	SUPLEMENTO TRAVÃO DE DISCO	SUPLEMENTO DEL FRENO DE DISCO	FREIN PAR DISQUE	ISUPLEMENT BRAKE DISC	ERGÄNZUNG SCHEIBENBREMSE
-	-	-	-	-	-
-	-	-	-	-	-

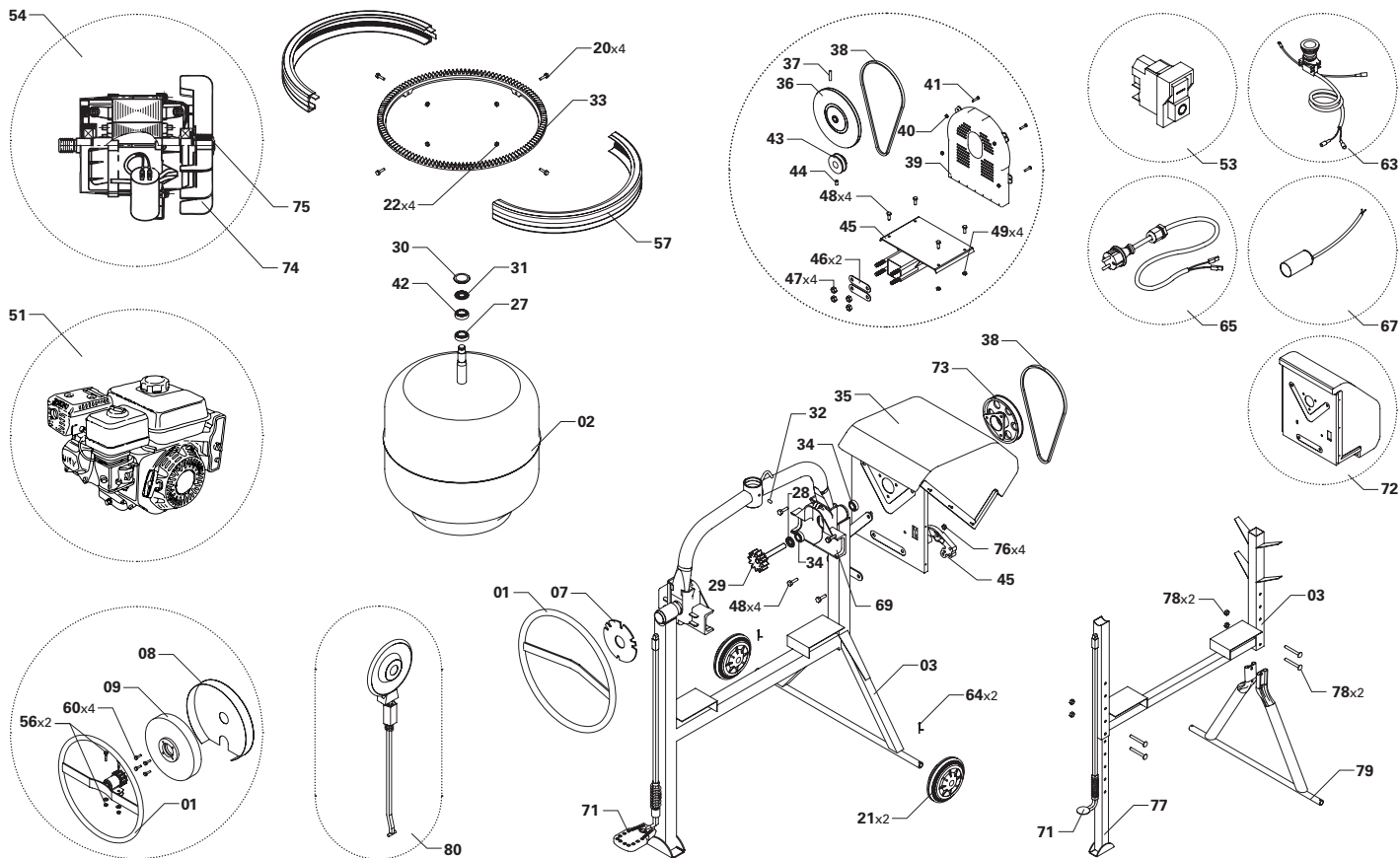

AS CAPACIDADES, POTÊNCIAS E MEDIDAS PODERÃO TER UMA VARIÇÃO DE 10%.

RESERVA-SE O DIREITO DE MODIFICAÇÃO DAS INFORMAÇÕES DESCRITAS E AS ESPECIFICAÇÕES SEM AVISO PRÉVIO.

TODAS AS MEDIDAS EM MILÍMETROS (MM).

IMPRESSÃO 2019

A REPRODUÇÃO INTEGRAL OU PARCIAL DESTA CATÁLOGO NÃO É PERMITIDA.

TODOS OS DIREITOS RESERVADOS

COPYRIGHT © 2019

CAPACIDADES, POTENCIA Y MEDIDAS PUE-DENTENER UNA VARIACIÓN DE 10%.

SE RESERVA EL DERECHO DE MODIFICAR LA INFORMACIÓN DESCRITA Y LAS ESPECIFICACIONES SIN PREVIO AVISO.

TODAS LAS MEDIDAS EN MILÍMETROS (MM).

IMPRESO EN 2019

LA COPIA INTEGRAL O PARCIAL DESTE CATALOGO NO ES PERMITIDA.

RESERVADOS TODOS LOS DERECHOS

COPYRIGHT © 2019

CAPACITÉS, LA PUISSANCES ET LES MESURES PEUVENT AVOIR UNE VARIATION DE 10%.

SE RÉSERVE LE DROIT DE MODIFIER LES INFORMATIONS DÉCRITES ET LES SPÉCIFICATIONS SANS PRÉAVIS.

TOUTES LES MESURES EN MILLIMÈTRES (MM).

IMPRIMÉ EN 2019

REPRODUCTION TOTALE OU PARTIELLE DE CE CATALOGUE N'EST PAS AUTORISÉ.

TOUS DROITS RÉSERVÉS

COPYRIGHT © 2019

CAPABILITIES, POWER AND MEASURES MAY HAVE A VARIATION OF 10%.

RESERVE THE RIGHT TO MODIFY THE INFORMATION DESCRIBED AND SPECIFICATIONS WITHOUT NOTICE.

ALL MEASUREMENTS IN MILLIMETERS (MM).

PRINTED IN 2019

THE INTEGRAL OR PARCIAL COPY OF THIS CATALOG IS NOT ALLOWED.

ALL RIGHTS RESERVED

COPYRIGHT © 2019

TRAGFÄHIGKEIT, LEISTUNG UND MESSWERTEN KÖNNEN BIS 10% SCHWANKEN

WIR BEHALTEN UNS DAS RECHT VOR, DIE BESCHRIEBENEN INFORMATIONEN und SPEZIFIKATIONEN OHNE ANKÜNDIGUNG ZU ÄNDERN.

ALLE MESSEWERTEN IN MILLIMETER (mm).

GEDRUCKT IN 2019

DIE INTEGRAL ODER PARCIAL KOPIE VON DIESEN KATALOG IST NICHT ERLAUBT.

ALLE RECHTE VORBEHALTEN

COPYRIGHT © 2019

MIRAL, SIRL GROUP

ZONA INDUSTRIAL DO ESPINHAL, LT 12
3230-347 PENELA PORTUGAL

T +351 239 560 190

T +351 919 677 588

F +351 239 560 199

miral@miral.com.pt

GPS: N 40° 01' 06.45"
N 08° 22' 18.63"

WWW.MIRAL.COM.PT

**COMPETE
2020**

**PORTUGAL
2020**



UNIÃO EUROPEIA

Fundo Europeu
de Desenvolvimento Regional